



ESD és TISZTATÉRI

RUHÁZAT



D ÉS TSA. BT. CÉLJA:

A D és Tsa. Bt. célul tűzte ki, hogy saját DLB márkanevét magas minőségű ESD termékeinek világszerte megbecsült, elfogadott védjegyévé teszi, az elektronikai piacon lévő vezető külföldi (amerikai, német, olasz, stb.) gyártók márkaneveihez hasonlóan.

Magyarországi termékfejlesztésünkkel és gyártásunkkal iránymutatást akarunk nyújtani az ESD termékek piacán és innovatív felfogással dolgozva, fejleszteni akarjuk az ESD védelmi megoldások hatékonyságát. Ezen tevékenységünkkel segítjük az elektronikai gyártási biztonságot és támogatjuk annak megelőzését, hogy elektrosztatikus kisülések elektronikai végtermékek meghibásodását okozzák. Mindez elősegíti elektromos eszközök megbízhatóbb, biztonságosabb használatát. Kollegáink munkájukkal hozzájárulnak olyan termékek megfelelő működéséhez, amik életmentők lehetnek: pl. gépkocsi fékelektronika vagy orvostechnikai diagnosztizáló berendezések elektronikája.

Cégünk több, mint 80 magyar család megélhetését biztosítja és törekszünk arra, hogy termék- és piacfejlesztésünkkel tovább növeljük a D és Tsa. Bt. csapatát.

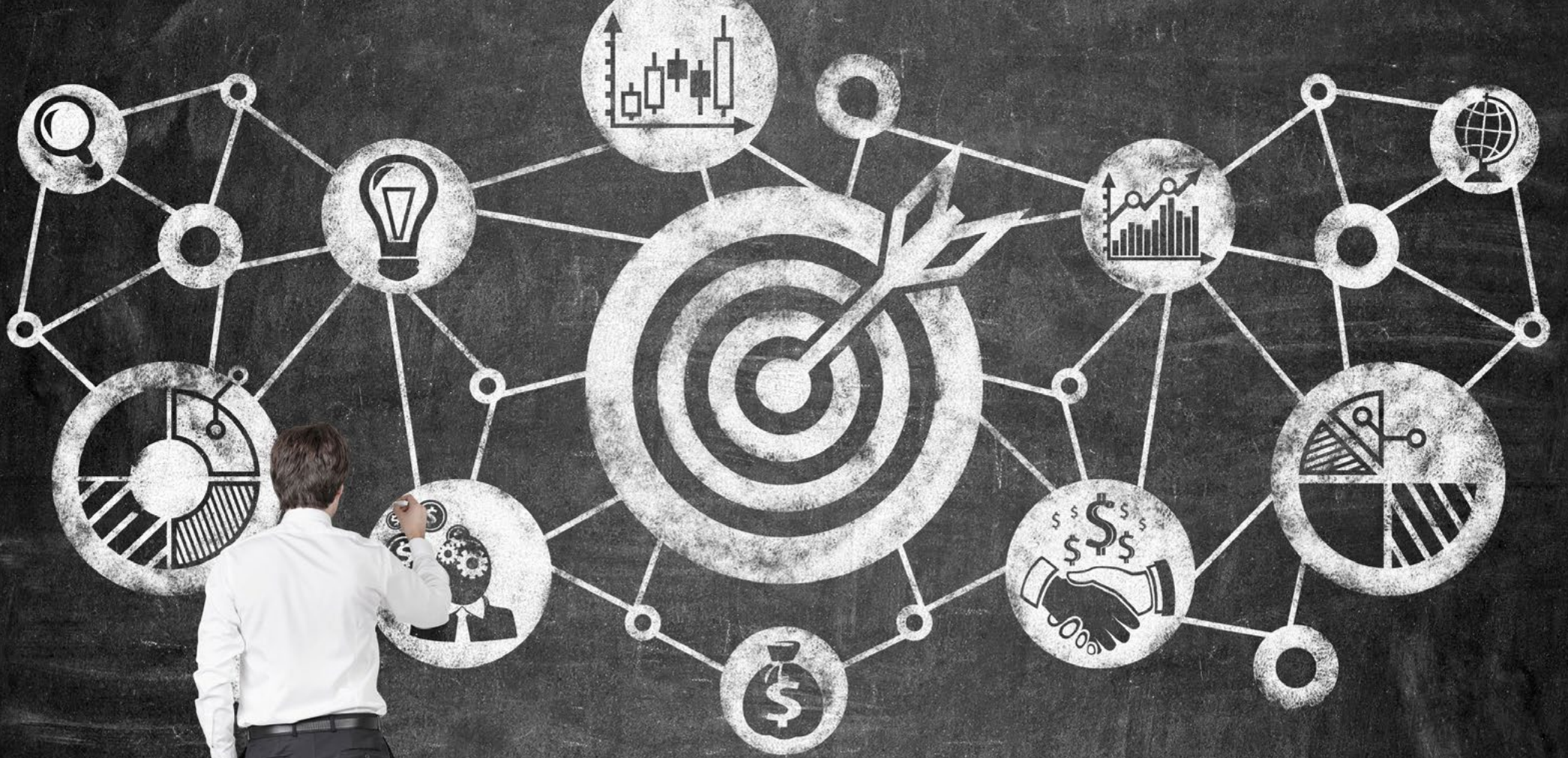



TARTALOM

JEGYZÉK

Bemutató	6
ESD követelmények	8
ESD szövetek	10
Mosási utasítás és garancia	20
ECO LINE kollektió	22
STANDARD LINE kollektió	24
PREMIUM LINE kollektió	42
BUSINESS LINE kollektió	50
SUMMER LINE kollektió	58
WINTER LINE kollektió	74
Egyéb ESD termékek	100
CLEANROOM LINE kollektió	102
Mérettáblázatok, ábrák	112
LOGÓ DESIGN	116
Jegyzetek	117

* A katalógusban megjelenő termék és szövet színek a nyomtatásból adódóan eltérhetnek a legyártott termékek színétől, ezért felelősséget nem vállalunk. Kérje ingyenes szövetminta katalógusunkat! Jelen katalógus tájékoztató jellegű, az esetleges elírásokért, (technikai adatok, méret, stb.) felelősséget a cégünk nem vállal és a változtatás jogát fenntartja!

BEMUTATKOZÁS

A **D és Tsa Bt.** egy 1996-ban alapított, 100%-ban magyar tulajdonú vállalkozás. Teljes körű, jól működő ESD védelem kialakításában és fenntartásában segítjük partnereinket. Nagy választékban kínálunk ESD védett termékeket és ezentúl különböző szolgáltatásokkal is partnereink rendelkezésére állunk ezen a területen. Mindezek segítséget nyújthatnak abban, hogy az elektronikai gyártásban megelőzhető legyen az elektronikai termékek elektrosztatikus kisülésből fakadó károsodása. Cégünk az évek alatt széles kapcsolatrendszert alakított ki Magyarországon az ipari szektorban, és külföldön is számos országban található partnereink. Termékválasztékunk fontos része saját gyártású ESD ruházati termékkínálatunk. Szintén tudunk biztosítani AIJGO márkanevünkkel rendelkező ESD beléptető rendszereket, mérőeszközöket partnereink számára. Ezentúl a következő termékkörökben is számíthatnak a D és Tsa segítségére:

- ✓ Tisztatéri ruházat
- ✓ ESD székek
- ✓ ESD padló burkolatok és asztalborítások
- ✓ ESD csomagolás
- ✓ ESD személyi védőfelszerelések
- ✓ ESD és személyi védelmi cipők
- ✓ Forrasztó állomások
- ✓ Forrasztó anyagok
- ✓ Kézi szerszámok

A D és Tsa. Bt. partnerkörében megtalálhatók vezető multinacionális elektronikai gyártó nagyvállalatok, melyek stratégiai beszállító partnerként tekintenek cégünkre ESD védelem területén. Kimagasló eredményeinket magas szakmai felkészültségünknek, rugalmasságunknak valamint értékesítési és gyártási rendszerünk magas minőségi színvonalának köszönhetjük.

Cégünk az **EN ISO 9001:2015** minőségügyi menedzsment rendszer alapján minősített vállalkozás.

Piaci pozíciókat erősíti és szakmai felkészültségünket bizonyítja az általunk nyújtott ESD szolgáltatások alábbi köre:

- ✓ ESD oktatás
- ✓ ESD audit
- ✓ Valós idejű ESD esemény vizsgálat
- ✓ Projekt támogatás (tervezés, kivitelezés, fenntartás)
- ✓ ESD folyamat és kapcsolódó dokumentációk vizsgálata
- ✓ EPA helyszíni műszeres vizsgálatok / felülvizsgálatok
- ✓ (gépek ESD megfelelőségi vizsgálata, padló, gyártási terület, gyártósor megfelelőségi mérése)
- ✓ Időszakos megfelelőségi mérések (negyedéves, féléves)
- ✓ ESD mérőműszertréning



Cégünk jó minőségű, saját gyártású ESD ruházati termékeit magyarországi és külföldi partnerek számára is értékesíti, azokat az éppen aktuális nemzetközi ESD szabványoknak megfelelően készíti. A szabványoknak való megfelelést címkével is jelöljük, amely a jobb oldalt látható képen látható, vagy ahhoz hasonló grafikával rendelkezik. Hogyha valamilyen egyedi igényük merül fel ESD ruházatokra nézve, kérheti segítségünket – akár egy darabot is legyárthatunk, hogyha szüksége van rá.

ÖN MEGÁLMODJA - MI ELKÉSZÍTJÜK!



Cégünkkel és termékeinkkel évek óta találkozhattak és találkozhatnak a **PRODUCTRONICA** (München, Németország) nemzetközi szakkiállításon.



Termékeink minősége és cégünk megbízhatósága sikeresen helytáll a nemzetközi piacokon, amit az is mutat, hogy gyártási kapacitásunk többségét a exportértékesítés kiszolgálása köti le.

Partnereinktől kapott visszajelzések alapján, már szlogenünké vált az alábbi mondat:

*"A D ÉS TSA. BT. NEM EGYSZERŰEN CSAK TERMÉKET,
HANEM EGYÜTTMŰKÖDÉST KÍNÁL."*

Reméljük, termékeink és szolgáltatásaink nagyban segítik munkájukat a jelenben, és a jövőben is ezt fogják tenni.



Dulay Balázs
Stratégiai Igazgató és
Tulajdonos

ESD KÖVETELMÉNYEK

IEC 61340-4-9:2024 SZERINT

Általános ipari leírás / Ruházati rendszer alkalmazása:	Ruházat típusa:	Mérési típusok:	Meghatározott ellenállási értékek:
Ruházat elfojtott elektromos mező tulajdonságokkal	Static Control Ruházat	Ponttól pontig való ellenállás mérés	$< 1,0 \times 10^{11} \Omega$
Ruházat kijelölt földelési ponttal	Földelhető Static Control Ruházat	Ponttól pontig való ellenállás mérés és ponttól földelő pontig való ellenállás mérés	$< 1,0 \times 10^9 \Omega$
Ruházat személyi földeléshez, folyamatos elektromos kapcsolattal, de nem ez az elsődleges földelési útvonal	Földelhető Static Control Ruházat	Ponttól pontig való ellenállás mérés és ponttól földelő pontig való ellenállás mérés	$< 1,0 \times 10^9 \Omega$
Kettős vezetékű földelésen keresztül földelhető, olyan folyamatos ellenőrző berendezésen át, amely megköveteli a két külön vezetékét	Földelhető Static Control Ruházat Rendszer (Ruházat személyllyel kombinálva)	Ponttól pontig való ellenállás mérés és ponttól földelő pontig való ellenállás mérés	$< 1,0 \times 10^9 \Omega$
		Beépített csuklópánt az IEC 61340-4-6:2016 megfelelően	$< 3,5 \times 10^7 \Omega$
Egy vezetékkel földelt állandó ellenőrző rendszer	Földelhető Static Control Ruházat Rendszer (Ruházat személyllyel kombinálva)	Ponttól pontig való ellenállás mérés és ponttól földelő pontig való ellenállás mérés	$< 1,0 \times 10^9 \Omega$
		Beépített csuklópánt az IEC 61340-4-6:2016 megfelelően	$< 3,5 \times 10^7 \Omega$
Elsődleges személyi földelésként használt ruházat	Földelhető Static Control Ruházat Rendszer (Ruházat személyllyel kombinálva)	Ponttól pontig való ellenállás mérés és ponttól földelő pontig való ellenállás mérés	$< 1,0 \times 10^9 \Omega$
		Beépített csuklópánt az IEC 61340-4-6:2016 megfelelően	$< 3,5 \times 10^7 \Omega$



Az ESD ruházati termékeink megfelelnek a fenti követelményeknek! Földelhető ESD védelmi ruházat igénye esetén a kiegészítő rendelési kód: **GND** (lásd a jobb oldali első két képen, csuklópánt + vezetőképes szalag + patent zseben) vagy **GNDR** (lásd jobb oldali harmadik és negyedik képen, vezetőképes randos ujjvég + patent gombolópánton).



OEKO-TEX® STANDARD 100 TANÚSÍTVÁNY – a termékek emberi egészségre ártalmatlan voltát bizonyítja

Az Oeko-Tex® Standard 100 tanúsítványt több termékünkre is megkaptuk az ESD T-shirt és ESD Polo-shirt termékek közül.

”Az Oeko-Tex® Standard 100 a világ egyik legismertebb védjegye a káros anyagokra tesztelt textíliáknak.”

”Ha egy textiltermék a STANDARD 100 címkével van ellátva, akkor biztos lehet benne, hogy a termék minden egyes összetevőjét, azaz minden egyes fonalat, gombot és egyéb tartozékot megvizsgálták káros anyagokra nézve, és hogy a termék ezért ártalmatlan az emberi egészségre.”

A vizsgálatot független OEKO-TEX® partnerintézetek végzik az OEKO-TEX® széleskörű kritériumkatalógusa alapján. ”A vizsgálat során számos olyan szabályozott és nem szabályozott anyagot vesznek figyelembe, amelyek károsak lehetnek az emberi egészségre. A STANDARD 100 határértékei sok esetben meghaladják a nemzeti és nemzetközi követelményeket.”

Forrás: <https://www.oeko-tex.com/en/our-standards/oeko-tex-standard-100>





ESD SZÖVETEK

ESD SZÖVETEK

Típus	KK01	TH55	CT35	TH65	MC24	EECO01	CR10	CR10HI	WC10	TS15	TS16	PS21	LY20	THSS	THSB	FL1
Anyag	Szövött	Szövött	Szövött	Szövött	Szövött	Szövött	Szövött (Tisztatéri)	Szövött (Tisztatéri)	Szövött (Vízlepergető)	Kötött	Kötött (Pique)	Kötött	Kötött	Kötött	Kötött (Bolyhos)	Polár
Poliészter (%)	74	63	69	36	66	63	98	98	98	-	-	47	-	48	48	96
Pamut (%)	24	33	27	60	32	33	-	-	-	96	96	50	88	48	48	-
Karbonszál (%)	2	4	4	4	2	4	2	2	2	4	4	3	4	4	4	4
Lycra (%)	-	-	-	-	-	-	-	-	-	-	-	-	8	-	-	-
Tömeg (g/m ²)	125	155	130	160	240	150	115	115	115	150	210	210	200	280	320	280
Szín	BK, DZ, DG, GA, LG, W, NB, RB, LB, MG, LE, B, R, O, Y, LPK	RB, LB, GA, W	W	W	DG	LB, W	LB, W	O, Y	NB	BK, NB, RB, DG, GA, B, O, GR, W	BK, NB, W	BK, NB, RB, PR, DG, GA, W	BK	BK, NB, RB, Y, GA, W	BK, RB	BK, NB, DG, O, Y
Oldal	12	13	13	13	14	14	15	15	16	16	17	17	18	18	19	19

A szövetekből készült termékeink színárnyalata szállítványonként eltérő lehet.

KK01 SZÖVET

TULAJDONSÁGOK

- > ESD szövött szövet (Karbonszálás szövet 5 mm rácsozatban)
- > **Összetétel:** 74% Poliészter 24% Pamut 2% Vezetőképes szál
- > **Szövet tömege:** 125 g/m²
- > **Kidolgozás:** Gyűrődésálló, Munkaruha
- > **Ellenállás ponttól pontig (Rp):** 10⁶ - 10⁷ Ohm
- > **Töltéslevezetési idő:** < 2 másodperc
- > Megfelel az IEC 61340-4-9:2016 és az ANSI/ESD STM2.1:2018 szabványnak és ezeknek megfelelő elektromos paramétereit 50 ipari mosás után is megőrzi
- > Ipari mosásra kifejlesztve

! Gépi mosás esetén max. 40°C
 Vasalás max. 110°C
 Savak és lúgok használata tilos!
 Dobos szárítás kímélő programmal (alacsony hőmérséklet, maximum 50°C)
 Fehérítő használata tilos!



Részletes mosási utasítás és garanciális feltételek a 20. oldalon!



STANDARD SZÍNEK

Fekete (**BK**), Sötétzöld (**DZ**), Sötétszürke (**DG**), Szürke (**GA**), Világosszürke (**LG**), Fehér (**W**), Navy kék (**NB**), Royal kék (**RB**), Világoskék (**LB**), Mentazöld (**MG**), Világoszöld (**LE**), Bordó (**B**), Piros (**R**), Narancssárga (**O**), Sárga (**Y**), Világos rózsaszín (**LPK**)



A szövetekből készült termékeink színárnyalata szállítmányonként eltérő lehet.

i A feltüntetett színekből gyártott termékek elérhetősége változó lehet. Aktuális várható szállítási idő, esetlegesen más igényelt szín ügyében kérjük egyeztessen munkatársainkkal!

TH55 SZÖVET

TULAJDONSÁGOK

- > ESD szövött szövet (Karbonszálás szövet 5 mm rácsozatban)
- > **Összetétel:** 63% Poliészter 33% Pamut 4% Vezetőképes szál
- > **Szövet tömege:** 155 g/m²
- > **Kidolgozás:** Gyűrődésálló, Munkaruha
- > **Ellenállás ponttól pontig (Rp):** 10⁶ - 10⁷ Ohm
- > **Töltéslevezetési idő:** < 2 másodperc
- > Megfelel az IEC 61340-4-9:2016 és az ANSI/ESD STM2.1:2018 szabványnak és ezeknek megfelelő elektromos paramétereit 50 ipari mosás után is megőrzi
- > Ipari mosásra kifejlesztve

! Gépi mosás esetén max. 40°C
 Vasalás max. 110°C
 Savak és lúgok használata tilos!
 Dobos szárítás kímélő programmal (alacsony hőmérséklet, maximum 50°C)
 Fehérítő használata tilos!



Részletes mosási utasítás és garanciális feltételek a 20. oldalon!



STANDARD SZÍNEK

Royal kék (**RB**), Világoskék (**LB**), Szürke (**GA**), Fehér (**W**)



A szövetekből készült termékeink színárnyalata szállítmányonként eltérő lehet.

i A feltüntetett színekből gyártott termékek elérhetősége változó lehet. Aktuális várható szállítási idő, esetlegesen más igényelt szín ügyében kérjük egyeztessen munkatársainkkal!

CT35 SZÖVET

TULAJDONSÁGOK

- › ESD szövött szövet (Karbonszálás szövet 5 mm rácsozatban)
- › **Összetétel:** 69% Poliészter 27% Pamut 4% Vezetőképes szál
- › **Szövet tömege:** 130 g/m²
- › **Kidolgozás:** Gyűrődésálló, Munkaruha
- › **Ellenállás ponttól pontig (Rp):** 10⁶ - 10⁷ Ohm
- › **Töltésvezetési idő:** < 2 másodperc
- › Megfelel az IEC 61340-4-9:2016 és az ANSI/ESD STM2.1:2018 szabványnak és ezeknek megfelelő elektromos paramétereit 100 ipari mosás után is megőrzi
- › Ipari mosásra kifejlesztve

! Gépi mosás esetén max. 40°C

Vasalás max. 110°C

Savak és lúgok használata tilos!

Dobos szárítás kímélő programmal (alacsony hőmérséklet, maximum 50°C)

Fehéritő használata tilos!

Részletes mosási utasítás és garanciális feltételek a 20. oldalon!



STANDARD SZÍNEK

Fehér (W)

W

A szövetekből készült termékeink színárnyalata szállítmányonként eltérő lehet.

 A feltüntetett színből gyártott termékek elérhetősége változó lehet. Aktuális várható szállítási idő, esetlegesen más igényelt szín ügyében kérjük egyeztessen munkatársainkkal!

TH65 SZÖVET

TULAJDONSÁGOK

- › ESD szövött szövet (Karbonszálás szövet 5 mm rácsozatban)
- › **Összetétel:** 36% Poliészter 60% Pamut 4% Vezetőképes szál
- › **Szövet tömege:** 160 g/m²
- › **Kidolgozás:** Gyűrődésálló, Munkaruha
- › **Ellenállás ponttól pontig (Rp):** 10⁶ - 10⁷ Ohm
- › **Töltésvezetési idő:** < 2 másodperc
- › Megfelel az IEC 61340-4-9:2016 és az ANSI/ESD STM2.1:2018 szabványnak és ezeknek megfelelő elektromos paramétereit 50 ipari mosás után is megőrzi
- › Ipari mosásra kifejlesztve

! Gépi mosás esetén max. 40°C

Vasalás max. 110°C

Savak és lúgok használata tilos!

Dobos szárítás kímélő programmal (alacsony hőmérséklet, maximum 50°C)

Fehéritő használata tilos!

Részletes mosási utasítás és garanciális feltételek a 20. oldalon!



STANDARD SZÍNEK

Fehér (W)

W

A szövetekből készült termékeink színárnyalata szállítmányonként eltérő lehet.

 A feltüntetett színből gyártott termékek elérhetősége változó lehet. Aktuális várható szállítási idő, esetlegesen más igényelt szín ügyében kérjük egyeztessen munkatársainkkal!

MC24 SZÖVET

TULAJDONSÁGOK

- > ESD szövött szövet
- > **Összetétel:** 66% Poliészter, 32% Pamut, 2% Vezetőképes szál
- > **Szövet tömege:** 240 g/m²
- > **Kidolgozás:** Munkaruha
- > **Ellenállás ponttól pontig (Rp):** 10⁷ - 10¹¹ Ohm
- > **Töltéslevezetési idő:** < 2 másodperc
- > Megfelel az IEC 61340-4-9:2016 és az ANSI/ESD STM2.1:2018 szabványnak és ezeknek megfelelő elektromos paramétereit 50 ipari mosás után is megőrzi
- > Ipari mosásra kifejlesztve

! Gépi mosás esetén max. 40°C
 Vasalás max. 110°C
 Savak és lúgok használata tilos!
 Dobos szárítás kímélő programmal (alacsony hőmérséklet, maximum 50°C)
 Fehérítő használata tilos!



Részletes mosási utasítás és garanciális feltételek a 20. oldalon!



STANDARD SZÍNEK

Sötétszürke (DG)

DG

A szövetekből készült termékeink színárnyalata szállítmányonként eltérő lehet.

i A feltüntetett színből gyártott termékek elérhetősége változó lehet. Aktuális várható szállítási idő, esetlegesen más igényelt szín ügyében kérjük egyeztessen munkatársainkkal!

EECO01 SZÖVET

TULAJDONSÁGOK

- > ESD szövött szövet (Karbonszál szövet 4 mm rácsozatban)
- > **Összetétel:** 63% poliészter 33% pamut 4% vezetőképes szál
- > **Szövet tömege:** 150 g/m²
- > **Kidolgozás:** Gyűrődésálló, Munkaruha
- > **Ellenállás ponttól pontig (Rp):** 10⁶ - 10⁹ Ohm
- > **Töltéslevezetési idő:** < 2 másodperc
- > Megfelel az IEC 61340-4-9:2024 és ANSI/ESD STM2.1-2018 szabványnak és ezeknek megfelelő elektromos paramétereit 50 ipari mosás után is megőrzi
- > Ipari mosásra kifejlesztve

! Gépi mosás esetén max. 40°C
 Vasalás max. 110°C
 Savak és lúgok használata tilos!
 Szárítógépben való szárítás tilos!
 Fehérítő használata tilos!



Részletes mosási utasítás és garanciális feltételek a 20. oldalon!



STANDARD SZÍNEK

Világoskék (LB), Fehér (W)

LB

W

A szövetekből készült termékeink színárnyalata szállítmányonként eltérő lehet.

i A feltüntetett színekből gyártott termékek elérhetősége változó lehet. Aktuális várható szállítási idő, esetlegesen más igényelt szín ügyében kérjük egyeztessen munkatársainkkal!

CR10 SZÖVET

TULAJDONSÁGOK

- > ESD szövött szövet (Karbonszálás szövet 5 mm rácsozatban)
- > Tisztatéri szövet 10 000-es osztály, ISO 7
- > **Összetétel:** 98% Poliészter 2% Vezetőképes szál
- > **Szövet tömege:** 115 g/m²
- > **Kidolgozás:** Gyűrődésálló, Munkaruha
- > **Ellenállás ponttól pontig (Rp):** 10⁶ - 10⁷ Ohm
- > **Töltéslevezetési idő:** < 2 másodperc
- > Megfelel az IEC 61340-4-9:2016 és az ANSI/ESD STM2.1:2018 szabványnak és ezeknek megfelelő elektromos paramétereit 50 ipari mosás után is megőrzi
- > Ipari mosásra kifejlesztve

! Gépi mosás esetén max. 40°C
Vasalás max. 110°C
Savak és lúgok használata tilos!
Szárítógépben való szárítás tilos!
Fehéritő használata tilos!



Részletes mosási utasítás és garanciális feltételek a 20. oldalon!



STANDARD SZÍNEK

Világoskék (LB), Fehér (W)

LB

W

A szövetekből készült termékeink színárnyalata szállítmányonként eltérő lehet.

i A feltüntetett színekből gyártott termékek elérhetősége változó lehet. Aktuális várható szállítási idő, esetlegesen más igényelt szín ügyében kérjük egyeztessen munkatársainkkal!

CR10HI SZÖVET

TULAJDONSÁGOK

- > ESD szövött szövet (Karbonszálás szövet 5 mm rácsozatban)
- > Tisztatéri szövet 10 000-es osztály, ISO 7
- > **Láthatósági szövet**
- > **Összetétel:** 98% Poliészter 2% Vezetőképes szál
- > **Szövet tömege:** 115 g/m²
- > **Kidolgozás:** Gyűrődésálló, Munkaruha
- > **Ellenállás ponttól pontig (Rp):** 10⁶ - 10⁷ Ohm
- > **Töltéslevezetési idő:** < 2 másodperc
- > Megfelel az IEC 61340-4-9:2016 és az ANSI/ESD STM2.1:2018 szabványnak és ezeknek megfelelő elektromos paramétereit 50 ipari mosás után is megőrzi
- > Ipari mosásra kifejlesztve

! Gépi mosás esetén max. 40°C
Vasalás max. 110°C
Savak és lúgok használata tilos!
Szárítógépben való szárítás tilos!
Fehéritő használata tilos!



Részletes mosási utasítás és garanciális feltételek a 20. oldalon!



STANDARD SZÍNEK

Narancssárga (O), Sárga (Y)

O

Y

A szövetekből készült termékeink színárnyalata szállítmányonként eltérő lehet.

i A feltüntetett színekből gyártott termékek elérhetősége változó lehet. Aktuális várható szállítási idő, esetlegesen más igényelt szín ügyében kérjük egyeztessen munkatársainkkal!

WC10 SZÖVET

TULAJDONSÁGOK

- ESD szövött szövet (Karbonszálás szövet 5 mm rácsozatban)
- Vízlepergető szövet, kültéri használatra is
- Tisztatéri szövet 10 000-es osztály, ISO 7
- Összetétel:** 98% Poliészter 2% Vezetőképes szál
- Szövet tömege:** 115 g/m²
- Kidolgozás:** Gyűrődésálló, Munkaruha
- Ellenállás ponttól pontig (Rp):** 10⁶ - 10⁷ Ohm
- Töltéslevezetési idő:** < 2 másodperc
- Megfelel az IEC 61340-4-9:2016 és az ANSI/ESD STM2.1:2018 szabványnak és ezeknek megfelelő elektromos paramétereit 50 ipari mosás után is megőrzi
- Ipari mosásra kifejlesztve

! Gépi mosás esetén max. 40°C
Vasalás max. 110°C
Savak és lúgok használata tilos!
Dobos szárítás kímélő programmal (alacsony hőmérséklet, maximum 50°C)
Fehérítő használata tilos!

Részletes mosási utasítás és garanciális feltételek a 20. oldalon!



STANDARD SZÍNEK

Navy kék (NB)

NB

A szövetekből készült termékeink színárnyalata szállítmányonként eltérő lehet.

i A feltüntetett színből gyártott termékek elérhetősége változó lehet. Aktuális várható szállítási idő, esetlegesen más igényelt szín ügyében kérjük egyeztessen munkatársainkkal!

TS15 SZÖVET

TULAJDONSÁGOK

- ESD kötött szövet (Karbonszálás szövet)
- Összetétel:** 96% Pamut 4% Vezetőképes szál
- Szövet tömege:** 150 g/m²
- Kidolgozás:** Gyűrődésálló, Munkaruha
- Ellenállás ponttól pontig (Rp):** 10⁶ - 10⁷ Ohm
- Töltéslevezetési idő:** < 2 másodperc
- Megfelel az IEC 61340-4-9:2016 és az ANSI/ESD STM2.1:2018 szabványnak és ezeknek megfelelő elektromos paramétereit 40 ipari mosás után is megőrzi
- Ipari mosásra kifejlesztve

! Gépi mosás esetén max. 40°C
Vasalás max. 110°C
Savak és lúgok használata tilos!
Szárítógépben való szárítás tilos!
Fehérítő használata tilos!

Részletes mosási utasítás és garanciális feltételek a 20. oldalon!



STANDARD SZÍNEK

Fekete (BK), Navy kék (NB), Royal kék (RB), Sötétszürke (DG), Szürke (GA), Bordó (B), Narancssárga (O), Sötétzöld (GR), Fehér (W)

BK

NB

RB

DG

GA

B

O

GR

W

A szövetekből készült termékeink színárnyalata szállítmányonként eltérő lehet.

i A feltüntetett színekből gyártott termékek elérhetősége változó lehet. Aktuális várható szállítási idő, esetlegesen más igényelt szín ügyében kérjük egyeztessen munkatársainkkal!

TS16 SZÖVET

TULAJDONSÁGOK

- > ESD kötött **PIQUE** szövet (Karbonszálás szövet)
- > **Összetétel:** 96% Pamut 4% Vezetőképes szál
- > **Szövet tömege:** 210 g/m²
- > **Kidolgozás:** Gyűrődésálló, Munkaruha
- > **Ellenállás ponttól pontig (Rp):** 10⁶ - 10⁷ Ohm
- > **Töltéslevezetési idő:** < 2 másodperc
- > Megfelel az IEC 61340-4-9:2016 és az ANSI/ESD STM2.1:2018 szabványnak és ezeknek megfelelő elektromos paramétereit 40 ipari mosás után is megőrzi
- > Ipari mosásra kifejlesztve

! Gépi mosás esetén max. 40°C
Vasalás max. 110°C
Savak és lúgok használata tilos!
Szárítógépben való szárítás tilos!
Fehérítő használata tilos!



Részletes mosási utasítás és garanciális feltételek a 20. oldalon!



STANDARD SZÍNEK

Fekete (**BK**), Navy kék (**NB**), Fehér (**W**)



A szövetekből készült termékeink színárnyalata szállítmányonként eltérő lehet.

 A feltüntetett színekből gyártott termékek elérhetősége változó lehet. Aktuális várható szállítási idő, esetlegesen más igényelt szín ügyében kérjük egyeztessen munkatársainkkal!

PS21 SZÖVET

TULAJDONSÁGOK

- > ESD kötött szövet (Karbonszálás szövet)
- > **Összetétel:** 47% Poliészter 50% Pamut 3% Vezetőképes szál
- > **Szövet tömege:** 210 g/m²
- > **Kidolgozás:** Gyűrődésálló, Munkaruha
- > **Ellenállás ponttól pontig (Rp):** 10⁶ - 10⁷ Ohm
- > **Töltéslevezetési idő:** < 2 másodperc
- > Megfelel az IEC 61340-4-9:2016 és az ANSI/ESD STM2.1:2018 szabványnak és ezeknek megfelelő elektromos paramétereit 40 ipari mosás után is megőrzi
- > Ipari mosásra kifejlesztve

! Gépi mosás esetén max. 40°C
Vasalás max. 110°C
Savak és lúgok használata tilos!
Szárítógépben való szárítás tilos!
Fehérítő használata tilos!



Részletes mosási utasítás és garanciális feltételek a 20. oldalon!



STANDARD SZÍNEK

Fekete (**BK**), Navy kék (**NB**), Royal kék (**RB**), Lila (**PR**), Sötétszürke (**DG**), Szürke (**GA**), Fehér (**W**)



A szövetekből készült termékeink színárnyalata szállítmányonként eltérő lehet.

 A feltüntetett színekből gyártott termékek elérhetősége változó lehet. Aktuális várható szállítási idő, esetlegesen más igényelt szín ügyében kérjük egyeztessen munkatársainkkal!

LY20 SZÖVET

TULAJDONSÁGOK

- > ESD kötött szövet (Karbonszálás szövet)
- > **Összetétel:** 88% Pamut 8% Lycra 4% Vezetőképes szál
- > **Szövet tömege:** 200 g/m²
- > **Kidolgozás:** Gyűrődésálló, Munkaruha
- > **Ellenállás ponttól pontig (Rp):** 10⁶ - 10⁷ Ohm
- > **Töltéslevezetési idő:** < 2 másodperc
- > Megfelel az IEC 61340-4-9:2016 és az ANSI/ESD STM2.1:2018 szabványnak és ezeknek megfelelő elektromos paramétereit 40 ipari mosás után is megőrzi
- > Ipari mosásra kifejlesztve

! Gépi mosás esetén max. 40°C
Vasalás max. 110°C
Savak és lúgok használata tilos!
Szárítógépben való szárítás tilos!
Fehéritő használata tilos!



Részletes mosási utasítás és garanciális feltételek a 20. oldalon!



STANDARD SZÍNEK

Fekete (BK)

BK

A szövetekből készült termékeink színárnyalata szállítmányonként eltérő lehet.

i A feltüntetett színből gyártott termékek elérhetősége változó lehet. Aktuális várható szállítási idő, esetlegesen más igényelt szín ügyében kérjük egyeztessen munkatársainkkal!

THSS SZÖVET

TULAJDONSÁGOK

- > ESD kötött szövet (Karbonszálás szövet)
- > **Összetétel:** 48% Poliészter 48% Pamut 4% Vezetőképes szál
- > **Szövet tömege:** 280 g/m²
- > **Kidolgozás:** Gyűrődésálló, Munkaruha
- > **Ellenállás ponttól pontig (Rp):** 10⁶ - 10⁷ Ohm
- > **Töltéslevezetési idő:** < 2 másodperc
- > Megfelel az IEC 61340-4-9:2016 és az ANSI/ESD STM2.1:2018 szabványnak és ezeknek megfelelő elektromos paramétereit 40 ipari mosás után is megőrzi
- > Ipari mosásra kifejlesztve

! Gépi mosás esetén max. 40°C
Vasalás max. 110°C
Savak és lúgok használata tilos!
Szárítógépben való szárítás tilos!
Fehéritő használata tilos!



Részletes mosási utasítás és garanciális feltételek a 20. oldalon!



STANDARD SZÍNEK

Fekete (BK), Navy kék (NB), Royal kék (RB), Sárga (Y), Szürke (GA), Fehér (W)

BK

NB

RB

Y

GA

W

A szövetekből készült termékeink színárnyalata szállítmányonként eltérő lehet.

i A feltüntetett színekből gyártott termékek elérhetősége változó lehet. Aktuális várható szállítási idő, esetlegesen más igényelt szín ügyében kérjük egyeztessen munkatársainkkal!

THSB SZÖVET

TULAJDONSÁGOK

- › ESD kötött szövet (Karbonszálás szövet)
- › Belső oldala bolyhos
- › **Összetétel:** 48% Poliészter 48% Pamut 4% Vezetőképes szál
- › **Szövet tömege:** 320 g/m²
- › **Kidolgozás:** Gyűrődésálló, Munkaruha
- › **Ellenállás ponttól pontig (Rp):** 10⁶ - 10⁷ Ohm
- › **Töltéslevezetési idő:** < 2 másodperc
- › Megfelel az IEC 61340-4-9:2016 és az ANSI/ESD STM2.1:2018 szabványnak és ezeknek megfelelő elektromos paramétereit 40 ipari mosás után is megőrzi
- › Ipari mosásra kifejlesztve

! Gépi mosás esetén max. 40°C
Vasalás max. 110°C
Savak és lúgok használata tilos!
Szárítógépben való szárítás tilos!
Fehérítő használata tilos!



Részletes mosási utasítás és garanciális feltételek a 20. oldalon!



STANDARD SZÍNEK

Fekete (BK), Royal kék (RB)

BK

RB

A szövetekből készült termékeink színárnyalata szállítmányonként eltérő lehet.

 A feltüntetett színekből gyártott termékek elérhetősége változó lehet. Aktuális várható szállítási idő, esetlegesen más igényelt szín ügyében kérjük egyeztessen munkatársainkkal!

FL1 SZÖVET

TULAJDONSÁGOK

- › ESD kötött szövet (Karbonszálás szövet)
- › **Összetétel:** 96% poliészter 4% Vezetőképes szál
- › **Szövet tömege:** 280 g/m²
- › **Kidolgozás:** Polár
- › **Ellenállás ponttól pontig (Rp):** 10⁹ - 10¹¹ Ohm
- › **Töltéslevezetési idő:** < 2 másodperc
- › Megfelel az IEC 61340-4-9:2016 és az ANSI/ESD STM2.1:2018 szabványnak és ezeknek megfelelő elektromos paramétereit 40 ipari mosás után is megőrzi
- › Ipari mosásra kifejlesztve

! Gépi mosás esetén max. 40°C
Vasalás max. 110°C
Savak és lúgok használata tilos!
Szárítógépben való szárítás tilos!
Fehérítő használata tilos!



Részletes mosási utasítás és garanciális feltételek a 21. oldalon!



STANDARD SZÍNEK

Fekete (BK), Navy kék (NB), Szürke (GA), Narancssárga (O), Sárga (Y)

BK

NB

DG

O

Y

A szövetekből készült termékeink színárnyalata szállítmányonként eltérő lehet.

 A feltüntetett színekből gyártott termékek elérhetősége változó lehet. Aktuális várható szállítási idő, esetlegesen más igényelt szín ügyében kérjük egyeztessen munkatársainkkal!

MOSÁSI UTASÍTÁS

Az ESD szövetekben használt vezetőképessé karbonszálak nagyon érzékenyek a magas hőmérsékletre, lúgokra, savakra, öblítőkre (lágyítókra) és fehérítőkre. A nem megfelelő használat a karbonszálak sérülését okozhatja és az ESD ruházat elveszítheti ESD paramétereit, vagy azok jelentősen leromolhatnak. Ezért az ESD ruházat mosása nagy körültekintést igényel, kérjük az általunk gyártott ESD ruházati termékek esetében kövesse minden esetben a következő utasításokat:

KK01, TH55, CT35, TH65, MC24, WC10 SZÖVETEK ESETÉBEN

- i** A karbonszálak hosszú élettartamának megőrzése érdekében az ESD ruházat mosását bízva ipari mosodákra, akik tudják biztosítani az ellenőrzött, dokumentált mosási eljárásokat és környezetet!
- i** Mossa hideg vagy 40 °C (104 °F)-nál nem magasabb hőmérsékletű langyos vízben, semleges, folyékony mosószerrel!
- i** Ne használjon olyan mosószert és/vagy öblítőt, amely fehérítő és/vagy klórtartalmú!
- i** Fehérítők használata tilos! Öblítő, valamint magas lúgtartalmú vagy magas savtartalmú mosószer alkalmazása tilos!
- i** Vegytisztítani tilos!
- i** Szárítsa szabadban és/vagy kémélő programmal (alacsony hőmérséklet, maximum 50 °C (120 °F)) dobos szárítással!
- i** Nem igényel vasalást, de, ha feltétlenül szükséges, maximum 110 °C-on (230 °F) vasalja, gőzölés nélkül!
- i** Minden ruhadarabot kifordítva mosson!
- i** Dezodor használata megrongálhatja a termék színét!
- i** Ha a szabadban szárítja a ruhákat, ne tegye ki őket közvetlen napfénynek!
- i** A cipzárokat minden mosás előtt húzza fel!



CR10, CR10HI, TS15, TS16, PS21, LY20, THSS, THSB, EECO01 SZÖVETEK ESETÉBEN

- i** Kötött szövetek (TS15, TS16, PS21, LY20, THSS, THSB) esetében javasoljuk, hogy méretvételt mosás után végezzenek! Ezen szövetekből készült termékek esetében a mérettáblázatokban általunk megadott méretek mosás előtti értékeket jelölnék!
- i** Javasoljuk, hogy a ruházat töltéselvezetési képességének hosszútávú megőrzése érdekében a mosási és szárítási folyamatokat bízva ipari mosodára, ahol tudják biztosítani a szükséges technológiai folyamatokat, feltételeket (dokumentált mosási eljárások és megfelelő környezetet)! A kapcsolódó tisztítási folyamatok igazodjanak a termék használati helyén alkalmazott gyártástechnológiához (pl. tisztatéri elvárásokhoz)!
- i** Amennyiben az alkalmazott gyártástechnológia nem követel különleges tisztítási folyamatokat, akkor a mosás történjen hideg vagy 40 °C (104 °F)-nál nem magasabb hőmérsékletű, semleges PH-jú langyos vízben, semleges (folyékony) mosószerrel! Nem szükséges és nem javasolt a ruházat vasalása. Amennyiben a felhasználó mégis vasaltatná a ruházatot, akkor az maximum 110 °C (230 °F)-on, gőzölés nélkül történjen!
- i** Fehérítők használata tilos! Öblítő, valamint magas lúgtartalmú vagy magas savtartalmú mosószer alkalmazása tilos! Ne használjon fehérítő és/vagy klórtartalmú mosószert és/vagy öblítőt!
- i** Parfümök, dezodorok használata tilos, mivel azok megrongálhatják, roncsolhatják a termék szövetét és színét!
- i** Vegytisztítani tilos!
- i** Szárítógépben való szárítás tilos!
- i** Minden ruhadarabot kifordítva mosson!
- i** Közvetlen UV sugárzásnak ne tegye ki a ruházatot!
- i** A cipzárokat minden mosás előtt húzza fel!





FL1 SZÖVET ESETÉBEN

- i** A karbonszálak hosszú élettartamának megőrzése érdekében az ESD ruházat mosását bízva ipari mosodákra, akik tudják biztosítani az ellenőrzött, dokumentált mosási eljárásokat és környezetet!
- i** Mossa hideg vagy 40 °C (104 °F)-nál nem magasabb hőmérsékletű langyos vízben, semleges, folyékony mosószerrel!
- i** Ne használjon olyan mosószert és/vagy öblítőt, amely fehérítő és/vagy klórtartalmú!
- i** Fehérítők használata tilos! Öblítő, valamint magas lúgtartalmú vagy magas savtartalmú mosószer alkalmazása tilos!
- i** Vegytisztítani tilos!
- i** Szárítsa szabadban! Szárítógépben való szárítás tilos! Csak függeszten szárítsa centrifugálás után!
- i** Nem igényel vasalást, de, ha feltétlenül szükséges, maximum 110 °C-on (230 °F) vasalja, gőzölés nélkül!
- i** Minden ruhadarabot kifordítva mosson!
- i** Dezodor használata megrongálhatja a termék színét!
- i** Ha a szabadban szárítja a ruhákat, ne tegye ki őket közvetlen napfénynek!
- i** A cipzárat minden mosás előtt húzza fel!



GARANCIA

- !** A garancia kizárólag ellenőrzött és dokumentált ipari mosodai körülmények között történő mosás esetén érvényes és a szövet technikai adatai között megadott mosási ciklusra!
- !** Otthoni körülmények közötti mosás esetén a garancia érvényét veszti az adott termékekre nézve.
- !** A garancia az IEC 61340-4-9:2016 és ANSI/ESD STM2.1:2018 szabvány szerinti ESD paraméterekre és az esetleges varrási hibákra terjed ki kizárólag!
- !** A garancia nem terjed ki az adatlapon megadott esetleges tűréseken belüli méret és zsugorodási különbségekre!
- !** A ruházati termékek az MSZ EN ISO 3758:2012 szabvány alapján "Jelképekkel megadott kezelési útmutató"-val vannak ellátva.
- !** Ha a terméken szakszerűtlen beavatkozás lesz látható (pl. szálkihúzóadás vagy kiszakadás), a reklamációt elutasíthatjuk.



ECO LINE

RUHÁZATI FAZONOK

ECO ESL ESD KÖPENY

2/3 HOSSZ

TULAJDONSÁGOK

- » Standard méretek: Unisex XS – 5XL
- » 2 oldalzseb, 1 mellzseb ESD logóval
- » Rejtett patentolás
- » Kézelő patenttel

STANDARD SZÖVETEK ÉS SZÍNEK

EECO01 SZÖVET

W

LB

Egyedi hímzett vagy szitázott céglogó, felirat, egyedi kialakítású ESD ruházat igénye esetén is állunk rendelkezésére.



RENDELÉSI KÓD PÉLDA

ESL - **EECO01** - **W** **L**
 stílus szövet szín méret

BEMUTATÓ VIDEÓ



RÉSZLETEK A 113. OLDALON!

MÉRETTÁBLÁZAT (CM)	XS	S	M	L	XL	XXL	3XL	4XL	5XL
Kézelő	32	33	34	35	36	36	37	37	38
Ujjhossz	57	59	63	67	71	71	73	73	74
Hossz	89	91	93	95	99	101	103	105	107
Mellbőség	90	98	106	114	122	130	136	142	148
Csípőbőség	90	98	106	114	122	130	136	142	148
Vállszélesség	36	39	42	45	48	51	54	57	60

Mérettolerancia (mosás előtt): 2%



A nemzetközi ESD szabványok szerint tanúsított ruházat, aminek jelölése ilyen/ehhez hasonló címkével történik



STANDARD LINE

RUHÁZATI FAZONOK



26

ESS ESD KÖPENY

1/2 HOSSZ



27

EFS ESD KÖPENY

1/2 HOSSZ



28

ESL ESD KÖPENY

2/3 HOSSZ



29

EFL ESD KÖPENY

2/3 HOSSZ



30

ESX ESD KÖPENY

1/3 HOSSZ



31

EFX ESD KÖPENY

1/3 HOSSZ



32

ET ESD NADRÁG



33

ETF ESD NADRÁG



34

**OT ESD KANTÁROS
NADRÁG**



35

OJ ESD DZSEKI



36

**HIV ESD LÁTHATÓSÁGI
MELLÉNY**



38

KOT ESD KÖTÉNY



39

APR ESD KÖTÉNY



40

**BB ESD BASEBALL
STÍLUSÚ SAPKA**



41

**BP ESD HÁLÓS
SAPKA**

ESS ESD KÖPENY

1/2 HOSSZ

TULAJDONSÁGOK

- » Standard méretek: Unisex XS – 5XL
- » 2 oldalzseb, 1 mellzseb ESD logóval
- » Rejtett patentolás
- » Kézelő patenttel*

STANDARD SZÖVETEK ÉS SZÍNEK

KK01 SZÖVET

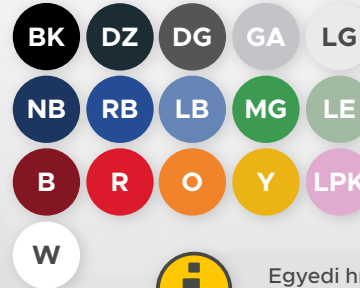

TH55 SZÖVET



CT35 SZÖVET



TH65 SZÖVET



CR10 SZÖVET

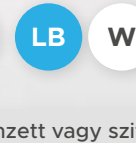

CR10HI SZÖVET

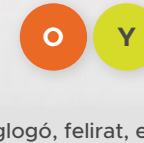

Egyedi himzett vagy szitázott céglogó, felirat, egyedi kialakítású ESD ruházat igénye esetén is állunk rendelkezésére.

RENDELÉSI KÓD PÉLDA

ESS - KK01 - LB L + DLB - RAN - W
 stílus szövet szín méret opció szín

BEMUTATÓ VIDEO



A nemzetközi ESD szabványok szerint tanúsított ruházat, aminek jelölése ilyen/ehhez hasonló címkével történik



RÉSZLETEK A 113. OLDALON!

MÉRETTÁBLÁZAT (CM)	XS	S	M	L	XL	XXL	3XL	4XL	5XL
Kézelő	32	33	34	35	36	36	37	37	38
Ujjhossz	57	59	63	67	71	71	73	73	74
Hossz	78	80	82	84	88	90	92	94	96
Mellbőség	90	98	106	114	122	130	136	142	148
Csípőbőség	90	98	106	114	122	130	136	142	148
Vállszélesség	36	39	42	45	48	51	54	57	60

Mérettolerancia (mosás előtt): 2%

*A képen látható köpeny vezetőképes elasztikus ranggal van ellátva, ami opció, nem alapkitétel

EFS ESD KÖPENY

1/2 HOSSZ

TULAJDONSÁGOK

- » Standard méretek: Női XS – 5XL
- » 2 oldalzseb, 1 mellzseb ESD logóval
- » Rejtett patentolás
- » Kézelő patenttel*

STANDARD SZÖVETEK ÉS SZÍNEK

KK01 SZÖVET



TH55 SZÖVET



CT35 SZÖVET

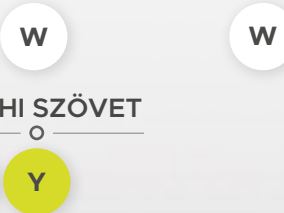

TH65 SZÖVET

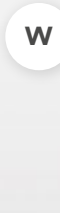

CR10 SZÖVET



CR10HI SZÖVET



Egyedi hímzett vagy szitázott céglogó, felirat, egyedi kialakítású ESD ruházat igénye esetén is állunk rendelkezésére.



RENDELÉSI KÓD PÉLDA

EFS - **KK01** - **W** **L** + **DLB** - **RAN** - **W**
 stílus szövet szín méret opció szín

RÉSZLETEK A 113. OLDALON!

MÉRETTÁBLÁZAT (CM)	XS	S	M	L	XL	XXL	3XL	4XL	5XL
Kézelő	32	33	34	35	36	36	37	37	38
Ujjhossz	57	59	63	67	71	71	73	73	74
Hossz	78	80	82	84	88	90	92	94	96
Mellbőség	90	98	106	114	122	130	136	142	148
Csípőbőség	90	98	106	114	122	130	136	142	148
Válszélesség	36	39	42	45	48	51	54	57	60

Mérettolerancia (mosás előtt): 2%



A nemzetközi ESD szabványok szerint tanúsított ruházat, aminek jelölése ilyen/ehhez hasonló címkével történik

BEMUTATÓ VIDEÓ



*A képen látható köpeny vezetőképés elasztikus ranggal van ellátva, ami opció, nem alapkitétel

ESL ESD KÖPENY

2/3 HOSSZ

TULAJDONSÁGOK

- » Standard méretek: Unisex XS – 5XL
- » 2 oldalzseb, 1 mellzseb ESD logóval
- » Rejtett patentolás
- » Kézelő patenttel

STANDARD SZÖVETEK ÉS SZÍNEK

KK01 SZÖVET



TH55 SZÖVET



CT35 SZÖVET



TH65 SZÖVET



CR10 SZÖVET



CR10HI SZÖVET

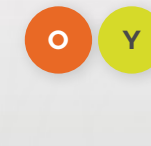

OPCIÓK

RÖVID UJJÚ VÁLTOZAT - KÓD: SSL

ÁLLÓ GALLÉR



KÓD: AGL

VEZETŐKÉPES ELASZTIKUS RAND



KÓD: RAN

DERÉKKÖTŐ



KÓD: OTO

FÖLDELHETŐ KÖPENY - KÓD: GND/GNDR



BEMUTATÓ VIDEO



RENDELÉSI KÓD PÉLDA

ESL - **KK01** - **W L**
 stílus szövet szín méret



Egyedi hímzett vagy szitázott céglogó, felirat, egyedi kialakítású ESD ruházat igénye esetén is állunk rendelkezésére.

RÉSZLETEK A 113. OLDALON!

A nemzetközi ESD szabványok szerint tanúsított ruházat, aminek jelölése ilyen/ehhez hasonló címkével történik



MÉRETTÁBLÁZAT (CM)	XS	S	M	L	XL	XXL	3XL	4XL	5XL
Kézelő	32	33	34	35	36	36	37	37	38
Ujjhossz	57	59	63	67	71	71	73	73	74
Hossz	89	91	93	95	99	101	103	105	107
Mellbőség	90	98	106	114	122	130	136	142	148
Csípőbőség	90	98	106	114	122	130	136	142	148
Vállszélesség	36	39	42	45	48	51	54	57	60

Mérettolerancia (mosás előtt): 2%

EFL ESD KÖPENY

2/3 HOSSZ

TULAJDONSÁGOK

- » Standard méretek: Női XS – 5XL
- » 2 oldalzseb, 1 mellzseb ESD logóval
- » Rejtett patentolás
- » Kézelő patenttel

STANDARD SZÖVETEK ÉS SZÍNEK

KK01 SZÖVET



TH55 SZÖVET



CT35 SZÖVET

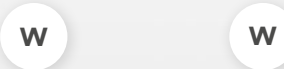

TH65 SZÖVET



CR10 SZÖVET



CR10HI SZÖVET



RENDELÉSI KÓD PÉLDA

EFL - TH55 - LB L
 stílus szövet szín méret

BEMUTATÓ VIDEÓ



RÖVID UJJÚ VÁLTOZAT - KÓD: SSL

ÁLLÓ GALLÉR



KÓD: AGL

VEZETŐKÉPES ELASZTIKUS RAND



KÓD: RAN

DERÉKKÖTŐ

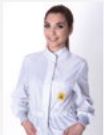

KÓD: OTO

FÖLDELHETŐ KÖPENY - KÓD: GND/GNDR



OPCIÓK



Egyedi hímzett vagy szitázott céglogó, felirat, egyedi kialakítású ESD ruházat igénye esetén is állunk rendelkezésére.

RÉSZLETEK A 113. OLDALON!

MÉRETTÁBLÁZAT (CM)	XS	S	M	L	XL	XXL	3XL	4XL	5XL
Kézelő	32	33	34	35	36	36	37	37	38
Ujjhossz	57	59	63	67	71	71	73	73	74
Hossz	89	91	93	95	99	101	103	105	107
Mellbőség	90	98	106	114	122	130	136	142	148
Csípőbőség	90	98	106	114	122	130	136	142	148
Vállszélesség	36	39	42	45	48	51	54	57	60

Mérettolerancia (mosás előtt): 2%



A nemzetközi ESD szabványok szerint tanúsított ruházat, aminek jelölése ilyen/ehhez hasonló címkével történik

ESX ESD KÖPENY

1/3 HOSSZ

TULAJDONSÁGOK

- » Standard méretek: Unisex XS – 5XL
- » 2 oldalzseb, 1 mellzseb ESD logóval
- » Rejtett patentolás
- » Kézelő patenttel

STANDARD SZÖVETEK ÉS SZÍNEK

KK01 SZÖVET



TH55 SZÖVET



CT35 SZÖVET



TH65 SZÖVET



CR10 SZÖVET



CR10HI SZÖVET



OPCIÓK

RÖVID UJJÚ VÁLTOZAT - KÓD: SSL

ÁLLÓ GALLÉR



KÓD: AGL

VEZETŐKÉPES ELASZTIKUS RAND



KÓD: RAN

DERÉKKÖTŐ



KÓD: OTO

FÖLDELHETŐ KÖPENY - KÓD: GND/GNDR



BEMUTATÓ VIDEO



RENDELÉSI KÓD PÉLDA

ESX - **TH55** - **RB** **L**
 stílus szövet szín méret



Egyedi hímzett vagy szitázott céglogó, felirat, egyedi kialakítású ESD ruházat igénye esetén is állunk rendelkezésére.

RÉSZLETEK A 113. OLDALON!

A nemzetközi ESD szabványok szerint tanúsított ruházat, aminek jelölése ilyen/ehhez hasonló címkével történik



MÉRETTÁBLÁZAT (CM)	XS	S	M	L	XL	XXL	3XL	4XL	5XL
Kézelő	32	33	34	35	36	36	37	37	38
Ujjhossz	57	59	63	67	71	71	73	73	74
Hossz	58	60	62	64	68	70	72	74	76
Mellbőség	90	98	106	114	122	130	136	142	148
Csípőbőség	90	98	106	114	122	130	136	142	148
Vállszélesség	36	39	42	45	48	51	54	57	60

Mérettolerancia (mosás előtt): 2%

EFX ESD KÖPENY

1/3 HOSSZ

TULAJDONSÁGOK

- » Standard méretek: Női XS – 5XL
- » 2 oldalzseb, 1 mellzseb ESD logóval
- » Rejtett patentolás
- » Kézelő patenttel*

STANDARD SZÖVETEK ÉS SZÍNEK

KK01 SZÖVET



TH55 SZÖVET



CT35 SZÖVET

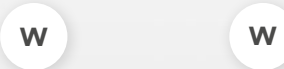

TH65 SZÖVET



CR10 SZÖVET



CR10HI SZÖVET



Egyedi hímzett vagy szitázott céglogó, felirat, egyedi kialakítású ESD ruházat igénye esetén is állunk rendelkezésére.



RENDELÉSI KÓD PÉLDA

EFX - **KK01** - **LE** **L** + DLB - **RAN** - **W**
 stílus szövet szín méret opció szín

RÉSZLETEK A 113. OLDALON!

MÉRETTÁBLÁZAT (CM)	XS	S	M	L	XL	XXL	3XL	4XL	5XL
Kézelő	32	33	34	35	36	36	37	37	38
Ujjhossz	57	59	63	67	71	71	73	73	74
Hossz	58	60	62	64	68	70	72	74	76
Mellbőség	90	98	106	114	122	130	136	142	148
Csípőbőség	90	98	106	114	122	130	136	142	148
Vállszélesség	36	39	42	45	48	51	54	57	60

Mérettolerancia (mosás előtt): 2%



A nemzetközi ESD szabványok szerint tanúsított ruházat, aminek jelölése ilyen/ehhez hasonló címkével történik

BEMUTATÓ VIDEO



*A képen látható köpeny vezetőképes elasztikus ranggal van ellátva, ami opció, nem alapkitétel

ET ESD NADRÁG



TULAJDONSÁGOK

- » Standard méretek: Férfi XS – 5XL
- » Egyenes stílus
- » 2 oldalzseb, 2 további zseb a lábakon, 1 farzseb ESD logóval
- » Gumírozott derék

STANDARD SZÖVETEK ÉS SZÍNEK

KK01 SZÖVET					TH55 SZÖVET				CT35 SZÖVET		TH65 SZÖVET
BK	DZ	DG	GA	LG	RB	LB	GA	W	W		W
NB	RB	LB	MG	LE	CR10 SZÖVET			CR10HI SZÖVET		MC24 SZÖVET	
B	R	O	Y	LPK	LB	W	O	Y			DG
W											

BEMUTATÓ VIDEO



RENDELÉSI KÓD PÉLDA

ET - **KK01** - **DG** **L**
 stílus szövet szín méret



Egyedi hímzett vagy szitázott céglogó, felirat, egyedi kialakítású ESD ruházat igénye esetén is állunk rendelkezésére.

A nemzetközi ESD szabványok szerint tanúsított ruházat, aminek jelölése ilyen/ehhez hasonló címkével történik



RÉSZLETEK A 113. OLDALON!

MÉRETTÁBLÁZAT (CM)	XS	S	M	L	XL	XXL	3XL	4XL	5XL
Hossz	102	104	106	108	110	112	114	116	118
Csőbőbség	98	102	107	111	115	119	123	128	132

Mérettolerancia (mosás előtt): 2%

ETF ESD NADRÁG

TULAJDONSÁGOK

- » Standard méretek: Női XS – 5XL
- » Egyenes stílus
- » 2 oldalzseb, 1 farzseb ESD logóval
- » Gumírozott derék

STANDARD SZÖVETEK ÉS SZÍNEK

KK01 SZÖVET



TH55 SZÖVET



CT35 SZÖVET



TH65 SZÖVET



CR10 SZÖVET



CR10HI SZÖVET



MC24 SZÖVET



Egyedi hímzett vagy szitázott céglogó, felirat, egyedi kialakítású ESD ruházat igénye esetén is állunk rendelkezésére.

RENDELÉSI KÓD PÉLDA

ETF - KK01 - DG L
 stílus szövet szín méret

BEMUTATÓ VIDEÓ



RÉSZLETEK A 113. OLDALON!

MÉRETTÁBLÁZAT (CM)	XS	S	M	L	XL	XXL	3XL	4XL	5XL
Hossz	102	104	106	108	110	112	114	116	118
Csípőbőség	84	90	96	102	108	114	120	126	132

Mérettolerancia (mosás előtt): 2%



A nemzetközi ESD szabványok szerint tanúsított ruházat, aminek jelölése ilyen/ehhez hasonló címkével történik



OT ESD KANTÁROS NADRÁG



TULAJDONSÁGOK

- » Standard méretek: Unisex XS – 5XL
- » 2 oldalzseb, 1 zseb elöl, ESD logóval
- » 2 oldalzseb a lábszáron
- » 2 gyorsrögzítő csat

STANDARD SZÖVETEK ÉS SZÍNEK

KK01 SZÖVET					TH55 SZÖVET				CT35 SZÖVET		TH65 SZÖVET
BK	DZ	DG	GA	LG	RB	LB	GA	W	W		W
NB	RB	LB	MG	LE	CR10 SZÖVET			CR10HI SZÖVET		MC24 SZÖVET	
B	R	O	Y	LPK	LB	W		O	Y		DG
W											

BEMUTATÓ VIDEO



RENDELÉSI KÓD PÉLDA

OT - **KK01** - **RB** **L**
 stílus szövetség szín méret



Egyedi hímzett vagy szitázott céglogó, felirat, egyedi kialakítású ESD ruházat igénye esetén is állunk rendelkezésére.

A nemzetközi ESD szabványok szerint tanúsított ruházat, aminek jelölése ilyen/ehhez hasonló címkével történik



RÉSZLETEK A 113. OLDALON!

MÉRETTÁBLÁZAT (CM)	XS	S	M	L	XL	XXL	3XL	4XL	5XL
Hossz	102	104	106	108	110	112	114	116	118
Csőpőbőség	98	102	107	111	115	119	123	128	132

Mérettolerancia (mosás előtt): 2%

OJ ESD DZSEKI

TULAJDONSÁGOK

- » Standard méretek: Unisex XS – 5XL
- » 2 oldalzseb, 2 mellzseb
- » ESD logó a bal mellzseben
- » Rejtett cipzár
- » Gumis kézelő

STANDARD SZÖVETEK ÉS SZÍNEK

KK01 SZÖVET



TH55 SZÖVET



CT35 SZÖVET

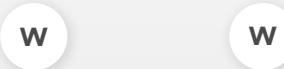

TH65 SZÖVET



CR10 SZÖVET



CR10HI SZÖVET



MC24 SZÖVET



Egyedi hímzett vagy szitázott céglogó, felirat, egyedi kialakítású ESD ruházat igénye esetén is állunk rendelkezésére.

RENDELÉSI KÓD PÉLDA

OJ - KK01 - RB L
 stílus szövet szín méret

BEMUTATÓ VIDEO



RÉSZLETEK A 113. OLDALON!

MÉRETTÁBLÁZAT (CM)	XS	S	M	L	XL	XXL	3XL	4XL	5XL
Ujjhossz	61	63	67	71	75	76	77	77	78
Hossz	63	65	67	69	71	73	75	76	77
Mellbőség	90	98	106	114	122	130	136	142	148
Vállszélesség	40	43	46	49	52	55	58	61	65
Váll-ujj kerület	56	58	60	62	64	66	68	70	72

Mérettolerancia (mosás előtt): 2%



A nemzetközi ESD szabványok szerint tanúsított ruházat, aminek jelölése ilyen/ehhez hasonló címkével történik

HIV ESD LÁTHATÓSÁGI MELLÉNY

TULAJDONSÁGOK

- » Standard méretek: Unisex S – 5XL
- » Fényvisszaverő csíkokkal
- » ESD logó a mellrészen
- » Rejtett patentozás

STANDARD SZÖVETEK ÉS SZÍNEK

CR10HI SZÖVET



Nem munkavédelmi termék



Egyedi hímzett vagy szitázott céglogó, felirat, egyedi kialakítású ESD ruházat igénye esetén is állunk rendelkezésére.

RENDELÉSI KÓD PÉLDA

HIV - **CR10HI** - **O** **L**
 stílus szövet szín méret

BEMUTATÓ VIDEO



A nemzetközi ESD szabványok szerint tanúsított ruházat, aminek jelölése ilyen/ehhez hasonló címkével történik



RÉSZLETEK A 113. OLDALON!

MÉRETTÁBLÁZAT (CM)	XS	S	M	L	XL	XXL	3XL	4XL	5XL
Mellbőség	114	118	122	126	130	134	138	142	118
Hossz	61	63	65	67	69	71	73	75	132

Mérettolerancia (mosás előtt): 2%

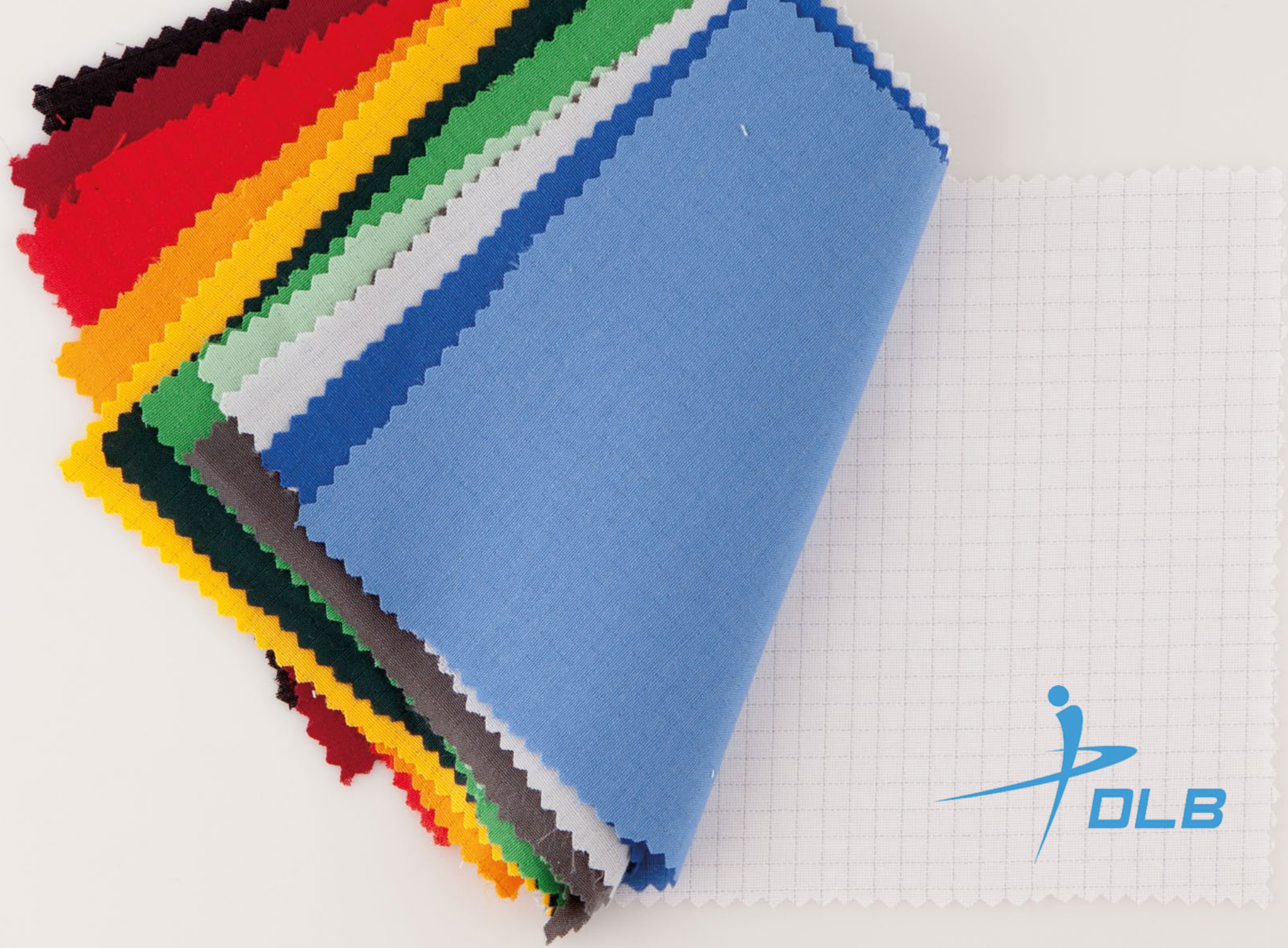

KOT ESD KÖTÉNY



TULAJDONSÁGOK

- » Standard méretek: XS - 5XL
- » ESD logó a zseben
- » 1 zseb
- » Oldalt állítható patentes pántokkal
- » Bebújós típus

STANDARD SZÖVETEK ÉS SZÍNEK

KK01 SZÖVET					TH55 SZÖVET				CT35 SZÖVET		TH65 SZÖVET
BK	DZ	DG	GA	LG	RB	LB	GA	W	W		W
NB	RB	LB	MG	LE	CR10 SZÖVET			CR10HI SZÖVET			
B	R	O	Y	LPK	LB	W		O	Y		
W											

VIDEÓ / WEBLAP



RENDELÉSI KÓD PÉLDA

KOT - **KK01** - **BK** **L**
 stílus szövetség szín méret



Egyedi hímzett vagy szitázott céglogó, felirat, egyedi kialakítású ESD ruházat igénye esetén is állunk rendelkezésére.

A nemzetközi ESD szabványok szerint tanúsított ruházat, aminek jelölése ilyen/ehhez hasonló címkével történik



MÉRETTÁBLÁZAT (CM)	XS	S	M	L	XL	XXL	3XL	4XL	5XL
Hossz	76	78	80	82	84	86	88	90	92

Mérettolerancia (mosás előtt): 2%

APR ESD KÖTÉNY

TULAJDONSÁGOK

- » Unisex, egy méret
- » ESD logó elől

STANDARD SZÖVETEK ÉS SZÍNEK

KK01 SZÖVET



TH55 SZÖVET



CT35 SZÖVET



TH65 SZÖVET



CR10 SZÖVET



CR10HI SZÖVET



Egyedi hímzett vagy szitázott céglogó, felirat, egyedi kialakítású ESD ruházat igénye esetén is állunk rendelkezésére.

RENDELÉSI KÓD PÉLDA

APR - KK01 - BK
 stílus szövet szín

VIDEÓ / WEBLAP



A nemzetközi ESD szabványok szerint tanúsított ruházat, aminek jelölése ilyen/ehhez hasonló címkével történik



BB ESD BASEBALL STÍLUSÚ SAPKA



TULAJDONSÁGOK

- » Unisex, egy méret
- » Napellenzős sapka
- » ESD logóval
- » Gumis hátsó résszel

STANDARD SZÖVETEK ÉS SZÍNEK

KK01 SZÖVET					TH55 SZÖVET				CT35 SZÖVET		TH65 SZÖVET
BK	DZ	DG	GA	LG	RB	LB	GA	W	W	W	
NB	RB	LB	MG	LE	CR10 SZÖVET			CR10HI SZÖVET			
B	R	O	Y	LPK	LB	W	O	Y			
W											

RENDELÉSI KÓD PÉLDA

BB - **KK01** - **DG**
 stílus szövet szín



Egyedi hímzett vagy szitázott céglogó, felirat, egyedi kialakítású ESD ruházat igénye esetén is állunk rendelkezésére.

A nemzetközi ESD szabványok szerint tanúsított ruházat, aminek jelölése ilyen/ehhez hasonló címkével történik



BEMUTATÓ VIDEO



BP ESD HÁLÓS SAPKA

TULAJDONSÁGOK

- » Unisex, egy méret
- » Hálós, szellőző felsőrészel
- » ESD logóval
- » Hátsó műanyag méretállítóval

STANDARD SZÖVETEK ÉS SZÍNEK

KK01 SZÖVET



TH55 SZÖVET



CT35 SZÖVET

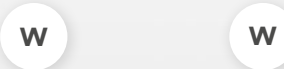

TH65 SZÖVET



CR10 SZÖVET



CR10HI SZÖVET



Egyedi hímzett vagy szitázott céglogó, felirat, egyedi kialakítású ESD ruházat igénye esetén is állunk rendelkezésére.

RENDELÉSI KÓD PÉLDA

BP - **KK01** - **LPK**
 stílus szövet szín

BEMUTATÓ VIDEO



A nemzetközi ESD szabványok szerint tanúsított ruházat, aminek jelölése ilyen/ehhez hasonló címkével történik



PREMIUM LINE

RUHÁZATI FAZONOK



42

PF1 ESD PRÉMIUM KÖPENY

2/3 HOSSZ



43

PS1 ESD PRÉMIUM KÖPENY

2/3 HOSSZ



44

PF2 ESD PRÉMIUM KÖPENY

2/3 HOSSZ



45

PS2 ESD PRÉMIUM KÖPENY

2/3 HOSSZ



46

PF3 ESD PRÉMIUM KÖPENY

2/3 HOSSZ



47

PS3 ESD PRÉMIUM KÖPENY

2/3 HOSSZ

PF1 ESD PRÉMIUM KÖPENY

2/3 HOSSZ

TULAJDONSÁGOK

- » Standard méretek: Női XS – 5XL
- » 2 oldalzseb
- » Rejtett patentozás
- » Kézelő patenttel
- » ESD logó a mellrészen

STANDARD SZÖVETEK ÉS SZÍNEK

KK01 SZÖVET

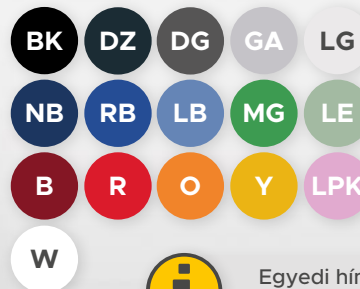

TH55 SZÖVET



VÁLASSZA KI AZ ÖN CÉGÉHEZ ILLŐ SZÍNKOMBINÁCIÓT!



Egyedi hímzett vagy szitázott céglogó, felirat, egyedi kialakítású ESD ruházat igénye esetén is állunk rendelkezésére.

RENDELÉSI KÓD PÉLDA

PF1 - KK01 - Y - DG L
 stílus szövet szín1 szín2 méret

BEMUTATÓ VIDEO



A nemzetközi ESD szabványok szerint tanúsított ruházat, aminek jelölése ilyen/ehhez hasonló címkével történik



TERVEZTE: *Gáspár Zsófia*

OPCIÓK

FÖLDELHETŐ KÖPENY - KÓD: GND/GNDR



RÉSZLETEK A 113. OLDALON!

MÉRETTÁBLÁZAT (CM)	XS	S	M	L	XL	XXL	3XL	4XL	5XL
Kézelő	32	33	34	35	36	36	37	37	38
Ujjhossz	57	59	63	67	71	71	73	73	74
Hossz	89	91	93	95	99	101	103	105	107
Mellbőség	90	98	106	114	122	130	136	142	148
Csípőbőség	90	98	106	114	122	130	136	142	148
Vállszélesség	36	39	42	45	48	51	54	57	60

Mérettolerancia (mosás előtt): 2%

PS1 ESD PRÉMIUM KÖPENY

2/3 HOSSZ

OPCIÓK

FÖLDELHETŐ KÖPENY - KÓD: GND/GNDR



TULAJDONSÁGOK

- » Standard méretek: Férfi XS – 5XL
- » 2 oldalzseb, 1 rejtett mellzseb
- » Rejtett patentozás
- » Kézelő patenettel
- » ESD logó a mellrészen

STANDARD SZÖVETEK ÉS SZÍNEK

TH55 SZÖVET



KK01 SZÖVET

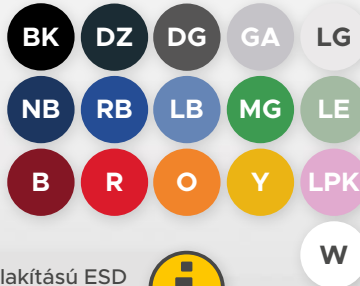

VÁLASSZA KI AZ ÖN CÉGÉHEZ
ILLŐ SZÍNKOMBINÁCIÓT!



Egyedi hímzett vagy szitázott céglogó, felirat, egyedi kialakítású ESD ruházat igénye esetén is állunk rendelkezésére.



RENDELÉSI KÓD PÉLDA

PS1 - **KK01** - **O** - **RB** **L**
stílus szövet szín1 szín2 méret

BEMUTATÓ VIDEO



RÉSZLETEK A 113. OLDALON!

MÉRETTÁBLÁZAT (CM)	XS	S	M	L	XL	XXL	3XL	4XL	5XL
Kézelő	32	33	34	35	36	36	37	37	38
Ujjhossz	57	59	63	67	71	71	73	73	74
Hossz	89	91	93	95	99	101	103	105	107
Mellbőség	90	98	106	114	122	130	136	142	148
Csípőbőség	90	98	106	114	122	130	136	142	148
Válszélesség	36	39	42	45	48	51	54	57	60

Mérettolerancia (mosás előtt): 2%



A nemzetközi ESD szabványok szerint tanúsított ruházat, aminek jelölése ilyen/ehhez hasonló címkével történik

TERVEZTE: *Gáspár Zsófia*

PF2 ESD PRÉMIUM KÖPENY

2/3 HOSSZ

TULAJDONSÁGOK

- » Standard méretek: Női XS – 5XL
- » 2 oldalzseb
- » Rejtett patentozás
- » Gumis kezelő
- » ESD logó a mellrészen

STANDARD SZÖVETEK ÉS SZÍNEK

KK01 SZÖVET

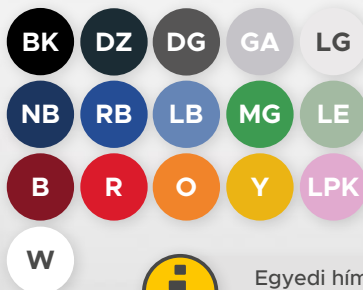

TH55 SZÖVET



VÁLASSZA KI AZ ÖN CÉGÉHEZ ILLŐ SZÍNKOMBINÁCIÓT!



Egyedi hímzett vagy szitázott céglogó, felirat, egyedi kialakítású ESD ruházat igénye esetén is állunk rendelkezésére.

RENDELÉSI KÓD PÉLDA

PF2 - **KK01** - **W** - **B** **L**
 stílus szövet szín1 szín2 méret

BEMUTATÓ VIDEO



A nemzetközi ESD szabványok szerint tanúsított ruházat, aminek jelölése ilyen/ehhez hasonló címkével történik



TERVEZTE: *Vandornyjik Andrea*

OPCIÓK

FÖLDELHETŐ KÖPENY - KÓD: GND/GNDR



RÉSZLETEK A 113. OLDALON!

MÉRETTÁBLÁZAT (CM)	XS	S	M	L	XL	XXL	3XL	4XL	5XL
Kézélő	32	33	34	35	36	36	37	37	38
Ujjhossz	57	59	63	67	71	71	73	73	74
Hossz	89	91	93	95	99	101	103	105	107
Mellbőség	90	98	106	114	122	130	136	142	148
Csőpőbőség	90	98	106	114	122	130	136	142	148
Vállszélesség	36	39	42	45	48	51	54	57	60

Mérettolerancia (mosás előtt): 2%

PS2 ESD PRÉMIUM KÖPENY

2/3 HOSSZ

OPCIÓK

FÖLDELHETŐ KÖPENY - KÓD: GND/GNDR



TULAJDONSÁGOK

- » Standard méretek: Férfi XS – 5XL
- » 2 oldalzseb
- » Rejtett patentozás
- » Gumis kezelő
- » ESD logó a mellrészen

STANDARD SZÖVETEK ÉS SZÍNEK

TH55 SZÖVET



KK01 SZÖVET

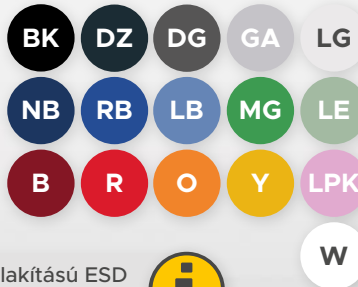

VÁLASSZA KI AZ ÖN CÉGÉHEZ
ILLŐ SZÍNKOMBINÁCIÓT!



Egyedi hímzett vagy szitázott céglogó, felirat, egyedi kialakítású ESD ruházat igénye esetén is állunk rendelkezésére.



RENDELÉSI KÓD PÉLDA

PS2 - **KK01** - **W** - **DZ** **L**
 stílus szövet szín1 szín2 méret

BEMUTATÓ VIDEO



RÉSZLETEK A 113. OLDALON!

MÉRETTÁBLÁZAT (CM)	XS	S	M	L	XL	XXL	3XL	4XL	5XL
Kézelő	32	33	34	35	36	36	37	37	38
Ujjhossz	57	59	63	67	71	71	73	73	74
Hossz	89	91	93	95	99	101	103	105	107
Mellbőség	90	98	106	114	122	130	136	142	148
Csípőbőség	90	98	106	114	122	130	136	142	148
Vállszélesség	36	39	42	45	48	51	54	57	60

Mérettolerancia (mosás előtt): 2%



A nemzetközi ESD szabványok szerint tanúsított ruházat, aminek jelölése ilyen/ehhez hasonló címkével történik

TERVEZTE: *Vandornyik Andrea*

PF3 ESD PRÉMIUM KÖPENY

2/3 HOSSZ

TULAJDONSÁGOK

- » Standard méretek: Női XS – 5XL
- » 2 oldalseb
- » Rejtett patentozás
- » Kézelő patenttel
- » ESD logó a mellrészen

STANDARD SZÖVETEK ÉS SZÍNEK

KK01 SZÖVET

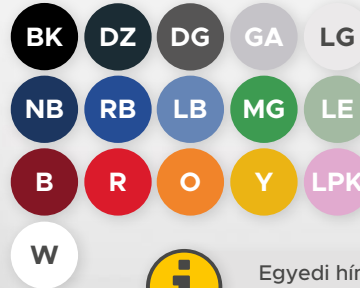

TH55 SZÖVET



VÁLASSZA KI AZ ÖN CÉGÉHEZ ILLŐ SZÍNKOMBINÁCIÓT!



Egyedi hímzett vagy szitázott céglogó, felirat, egyedi kialakítású ESD ruházat igénye esetén is állunk rendelkezésére.

RENDELÉSI KÓD PÉLDA

PF3 - **KK01** - **B** - **Y** **L**
 stílus szövet szín1 szín2 méret

BEMUTATÓ VIDEO



A nemzetközi ESD szabványok szerint tanúsított ruházat, aminek jelölése ilyen/ehhez hasonló címkével történik



OPCIÓK

FÖLDELHETŐ KÖPENY - KÓD: GND/GNDR



RÉSZLETEK A 113. OLDALON!

MÉRETTÁBLÁZAT (CM)	XS	S	M	L	XL	XXL	3XL	4XL	5XL
Kézelő	32	33	34	35	36	36	37	37	38
Ujjhossz	57	59	63	67	71	71	73	73	74
Hossz	89	91	93	95	99	101	103	105	107
Mellbőség	90	98	106	114	122	130	136	142	148
Csőpőbőség	90	98	106	114	122	130	136	142	148
Vállszélesség	36	39	42	45	48	51	54	57	60

Mérettolerancia (mosás előtt): 2%

TERVEZTE: *Kovács Bernáta*

PS3 ESD PRÉMIUM KÖPENY

2/3 HOSSZ

OPCIÓK

FÖLDELHETŐ KÖPENY - KÓD: GND/GNDR



TULAJDONSÁGOK

- » Standard méretek: Férfi XS – 5XL
- » 2 oldalzseb
- » Rejtett patentozás
- » Kézelő patenttel
- » ESD logó a mellrészen

STANDARD SZÖVETEK ÉS SZÍNEK

TH55 SZÖVET



KK01 SZÖVET

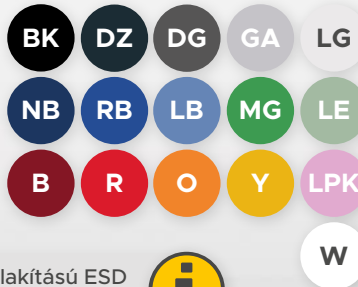

VÁLASSZA KI AZ ÖN CÉGÉHEZ
ILLŐ SZÍNKOMBINÁCIÓT!



Egyedi hímzett vagy szitázott céglogó, felirat, egyedi kialakítású ESD ruházat igénye esetén is állunk rendelkezésére.



RENDELÉSI KÓD PÉLDA

PS3 - **KK01** - **NB** - **MG** **L**
 stílus szövet szín1 szín2 méret

BEMUTATÓ VIDEO



RÉSZLETEK A 113. OLDALON!

MÉRETTÁBLÁZAT (CM)	XS	S	M	L	XL	XXL	3XL	4XL	5XL
Kézelő	32	33	34	35	36	36	37	37	38
Ujjhossz	57	59	63	67	71	71	73	73	74
Hossz	89	91	93	95	99	101	103	105	107
Mellbőség	90	98	106	114	122	130	136	142	148
Csípőbőség	90	98	106	114	122	130	136	142	148
Válszélesség	36	39	42	45	48	51	54	57	60

Mérettolerancia (mosás előtt): 2%



A nemzetközi ESD szabványok szerint tanúsított ruházat, aminek jelölése ilyen/ehhez hasonló címkével történik

TERVEZTE: *Kovács Barbála*



BUSINESS LINE

RUHÁZATI FAZONOK

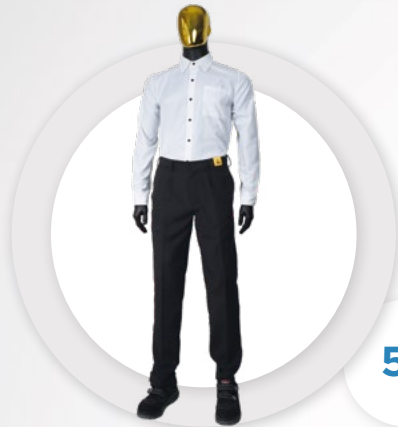

52

ING ESD FÉRFI ING

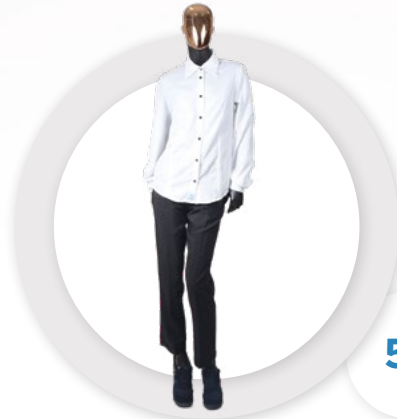

53

IFG ESD NŐI BLÚZ

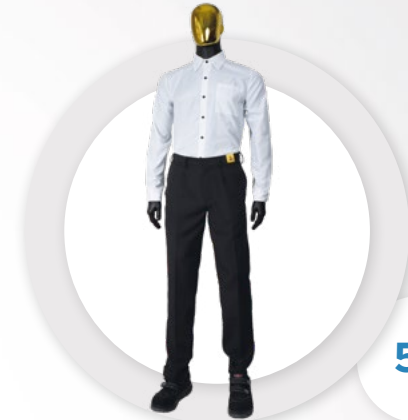

54

NT ESD ÖLTÖNY NADRÁG



55

**NTF ESD NŐI ELEGÁNS
NADRÁG**

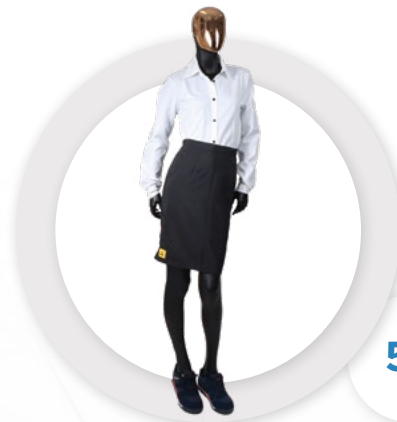

56

SKI ESD SZOKNYA

ING ESD FÉRFI ING

TULAJDONSÁGOK

- » Standard méretek: Férfi XS – 5XL
- » Normál fazon
- » 1 mellzseb
- » ESD logó az ujjon
- » Gombok

STANDARD SZÖVETEK ÉS SZÍNEK

KK01 SZÖVET					TH55 SZÖVET				TH65 SZÖVET	
BK	DZ	DG	GA	LG	RB	LB	GA	W	W	
NB	RB	LB	MG	LE	CT35 SZÖVET					
B	R	O	Y	LPK	W					
W										

BEMUTATÓ VIDEO



RENDELÉSI KÓD PÉLDA

ING - **KK01** - **W** **L**
 stílus szövet szín méret



Egyedi hímzett vagy szitázott céglogó, felirat, egyedi kialakítású ESD ruházat igénye esetén is állunk rendelkezésére.

A nemzetközi ESD szabványok szerint tanúsított ruházat, aminek jelölése ilyen/ehhez hasonló címkével történik



RÉSZLETEK A 112. OLDALON!

MÉRETTÁBLÁZAT (CM)	XS	S	M	L	XL	XXL	3XL	4XL	5XL
Ujjhossz	56	58	60	62	64	66	68	70	70
Hossz	66	68	70	72	74	76	78	80	80
Mellbőség	94	100	106	112	118	124	130	136	142
Vállszélesség	39	41	43	45	47	49	51	54	57
Mandzsetta (bőség)	23	24	25	26	27	28	29	30	31

Mérettolerancia (mosás előtt): 2%

IFG ESD NŐI BLÚZ

TULAJDONSÁGOK

- » Standard méretek: Női XS – 5XL
- » ESD logó az ujjon
- » Gombok

STANDARD SZÖVETEK ÉS SZÍNEK

TH65 SZÖVET

W

TH55 SZÖVET

RB

LB

GA

W

KK01 SZÖVET

BK

DZ

DG

GA

LG

CT35 SZÖVET

W

NB

RB

LB

MG

LE

B

R

O

Y

LPK

W



Egyedi hímzett vagy szitázott céglogó, felirat, egyedi kialakítású ESD ruházat igénye esetén is állunk rendelkezésére.

RENDELÉSI KÓD PÉLDA

IFG - **KK01** - **W** **L**
 stílus szövet szín méret

BEMUTATÓ VIDEÓ



RÉSZLETEK A 112. OLDALON!

MÉRETTÁBLÁZAT (CM)	XS	S	M	L	XL	XXL	3XL	4XL	5XL
Ujjhossz	56	58	60	62	64	66	68	70	70
Hossz	56	58	60	62	64	66	68	70	70
Mellbőség	84	88	92	96	100	104	108	112	116
Vállszélesség	40	40	42	44	46	48	50	52	54
Mandzsetta (bőség)	21	22	23	24	25	26	27	28	29

Mérettolerancia (mosás előtt): 2%



A nemzetközi ESD szabványok szerint tanúsított ruházat, aminek jelölése ilyen/ehhez hasonló címkével történik

NT ESD ÖLTÖNY NADRÁG



TULAJDONSÁGOK

- » Standard méretek: Férfi XS – 5XL
- » Egyenes stílus
- » 2 oldalzseb, 1 farzseb
- » ESD logó övpánton

STANDARD SZÖVETEK ÉS SZÍNEK

KK01 SZÖVET					TH55 SZÖVET				TH65 SZÖVET	
BK	DZ	DG	GA	LG	RB	LB	GA	W	W	
NB	RB	LB	MG	LE	CT35 SZÖVET					
B	R	O	Y	LPK	W					
W										

BEMUTATÓ VIDEO



RENDELÉSI KÓD PÉLDA

NT - **KK01** - **BK** **L**
 stílus szövet szín méret



Egyedi hímzett vagy szitázott céglogó, felirat, egyedi kialakítású ESD ruházat igénye esetén is állunk rendelkezésére.

A nemzetközi ESD szabványok szerint tanúsított ruházat, aminek jelölése ilyen/ehhez hasonló címkével történik



RÉSZLETEK A 113. OLDALON!

MÉRETTÁBLÁZAT (CM)	XS	S	M	L	XL	XXL	3XL	4XL	5XL
Derékbőség	80	84	88	92	96	100	104	109	113
Csípőbőség	98	102	107	111	115	119	123	128	132
Hossz	102	104	106	108	110	112	114	116	118

Mérettolerancia (mosás előtt): 2%

NTF ESD NŐI ELEGÁNS NADRÁG

TULAJDONSÁGOK

- » Standard méretek: Női XS – 5XL
- » Egyenes stílus
- » 2 oldalzseb
- » ESD logó övpánton

STANDARD SZÖVETEK ÉS SZÍNEK

TH65 SZÖVET

W

TH55 SZÖVET

RB LB GA W

CT35 SZÖVET

W

KK01 SZÖVET

BK DZ DG GA LG

NB RB LB MG LE

B R O Y LPK

W



Egyedi hímzett vagy szitázott céglogó, felirat, egyedi kialakítású ESD ruházat igénye esetén is állunk rendelkezésére.

RENDELÉSI KÓD PÉLDA

NTF - **KK01** - **BK** **L**
 stílus szövet szín méret

BEMUTATÓ VIDEÓ



RÉSZLETEK A 113. OLDALON!

MÉRETTÁBLÁZAT (CM)	XS	S	M	L	XL	XXL	3XL	4XL	5XL
Derékbőség	68	72	76	80	84	88	92	97	101
Csípőbőség	98	102	107	111	115	119	123	128	132
Hossz	102	104	106	108	110	112	114	116	118

Mérettolerancia (mosás előtt): 2%



A nemzetközi ESD szabványok szerint tanúsított ruházat, aminek jelölése ilyen/ehhez hasonló címkével történik

SKI ESD SZOKNYA



TULAJDONSÁGOK

- » Standard méretek: XS – 5XL
- » Hossz: térdig érő típus
- » Ceruzaszoknya stílus
- » ESD logóval

STANDARD SZÖVETEK ÉS SZÍNEK

KK01 SZÖVET					TH55 SZÖVET				TH65 SZÖVET	
BK	DZ	DG	GA	LG	RB	LB	GA	W	W	
NB	RB	LB	MG	LE	CT35 SZÖVET					
B	R	O	Y	LPK	W					
W										

VIDEÓ / WEBLAP



RENDELÉSI KÓD PÉLDA

SKI - KK01 - BK L
 stílus szövet szín méret



Egyedi hímzett vagy szitázott céglogó, felirat, egyedi kialakítású ESD ruházat igénye esetén is állunk rendelkezésére.

A nemzetközi ESD szabványok szerint tanúsított ruházat, aminek jelölése ilyen/ehhez hasonló címkével történik



RÉSZLETEK A 113. OLDALON!

MÉRETTÁBLÁZAT (CM)	XS	S	M	L	XL	XXL	3XL	4XL	5XL
Derékbőség	76	80	84	88	92	96	100	104	108
Csípőbőség	98	102	106	110	114	118	122	126	130
Hossz	59	61	63	65	67	69	71	71	71

Mérettolerancia (mosás előtt): 2%



+36 27 502 555
SALES@DESTSA.HU
WWW.DLB.HU





SUMMER LINE

RUHÁZATI FAZONOK

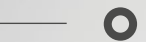

60

TKO/F ESD T-SHIRT

KÖRNYAKAS, ZSEB NÉLKÜL



61

TKZ/F ESD T-SHIRT

KÖRNYAKAS, ZSEBBEL



62

LKO/F ESD T-SHIRT

KÖRNYAKAS, ZSEB NÉLKÜL



63

LKZ/F ESD T-SHIRT

KÖRNYAKAS, ZSEBBEL



64

TGO/F ESD T-SHIRT

V-NYAKAS, ZSEB NÉLKÜL



65

TGZ/F ESD T-SHIRT

V-NYAKAS, ZSEBBEL



66

LGO/F ESD T-SHIRT

V-NYAKAS, ZSEB NÉLKÜL



67

LGZ/F ESD T-SHIRT

V-NYAKAS, ZSEBBEL



68

PGO/F ESD POLO-SHIRT

GALLÉRRAL, ZSEB NÉLKÜL



69

PGZ/F ESD POLO-SHIRT

GALLÉRRAL, ZSEBBEL



70

QGO/F ESD POLO-SHIRT

GALLÉRRAL, ZSEB NÉLKÜL



71

QGZ/F ESD POLO-SHIRT

GALLÉRRAL, ZSEBBEL



72

TLY ESD STRETCH T-SHIRT

KÖRNYAKAS, ZSEB NÉLKÜL

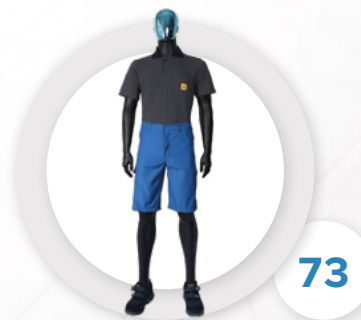

73

**RG A ESD
RÖVIDNADRÁG**

TKO/F ESD T-SHIRT

KÖRNYAKAS, RÖVID UJJÚ

TULAJDONSÁGOK

- » Standard méretek: Unisex XS – 5XL, Női (F) XS – 5XL
- » Női modell (F): Karcsúsított fazon
- » Környakas
- » Zseb nélkül
- » ESD logó az ujjon

STANDARD SZÖVETEK ÉS SZÍNEK

TS15 SZÖVET



PS21 SZÖVET



TS16 SZÖVET



Egyedi hímzett vagy szitázott céglogó, felirat, egyedi kialakítású ESD ruházat igénye esetén is állunk rendelkezésére.



A lenti méret táblázat mosás előtti méreteket tartalmaz. Mosás után 8-10%-os zsugorodással kell kalkulálni a szélességre vonatkozóan (főként mell méret).

RENDELÉSI KÓD PÉLDA

TKOF - **TS15** - **BK** **L**
 stílus női vált. szövet szín méret

VIDEÓ / WEBLAP



A nemzetközi ESD szabványok szerint tanúsított ruházat, aminek jelölése ilyen/ehhez hasonló címkével történik



Az általunk megadott méretek mosás előtti értékeket jelölnek!
RÉSZLETEK ÉS NŐI MÉRETTÁBLÁZATOK A 112. OLDALON!

MÉRETTÁBLÁZAT (CM)	XS	S	M	L	XL	XXL	3XL	4XL	5XL
Ujjhossz	20,5	21,5	22,5	23,5	25	26,5	28	29,5	31
Hossz	63	66	69	72	75	78	81	84	87
Mellbőség	100	106	112	118	124	130	136	142	148
Vállszélesség	41	43	45	47	49	51	54	57	60

Mérettolerancia (mosás előtt): 2%

! **Javasoljuk, hogy méretvételt mosás után végezzenek!**

TKZ/F ESD T-SHIRT

KÖRNYAKAS, RÖVID UJJÚ, ZSEBBEL

TULAJDONSÁGOK

- » Standard méretek: Unisex XS – 5XL, Női (F) XS – 5XL
- » Női modell (F): Karcsúsított fazon
- » Környakas
- » Mellzseb ESD logóval

STANDARD SZÖVETEK ÉS SZÍNEK

TS15 SZÖVET



PS21 SZÖVET



TS16 SZÖVET



Egyedi hímzett vagy szitázott céglogó, felirat, egyedi kialakítású ESD ruházat igénye esetén is állunk rendelkezésére.



A lenti méret táblázat mosás előtti méreteket tartalmaz. Mosás után 8-10%-os zsugorodással kell kalkulálni a szélességre vonatkozóan (főként mell méret).



RENDELÉSI KÓD PÉLDA

TKZF - TS15 - GA L
 stílus női vált. szövet szín méret

VIDÉO / WEBLAP



Az általunk megadott méretek mosás előtti értékeket jelölnek!

RÉSZLETEK ÉS NŐI MÉRETTÁBLÁZATOK A 112. OLDALON!

MÉRETTÁBLÁZAT (CM)	XS	S	M	L	XL	XXL	3XL	4XL	5XL
Ujjhossz	20,5	21,5	22,5	23,5	25	26,5	28	29,5	31
Hossz	63	66	69	72	75	78	81	84	87
Mellbőség	100	106	112	118	124	130	136	142	148
Vállszélesség	41	43	45	47	49	51	54	57	60



A nemzetközi ESD szabványok szerint tanúsított ruházat, aminek jelölése ilyen/ehhez hasonló címkével történik

Mérettolerancia (mosás előtt): 2%

Javasoljuk, hogy méretvételt mosás után végezzenek!

LKO/F ESD T-SHIRT

KÖRNYAKAS, HOSSZÚ UJJÚ

TULAJDONSÁGOK

- » Standard méretek: Unisex XS – 5XL, Női (F) XS – 5XL
- » Női modell (F): Karcsúsított fazon
- » Környakas
- » Zseb nélkül
- » ESD logó az ujjon

STANDARD SZÖVETEK ÉS SZÍNEK

TS15 SZÖVET



PS21 SZÖVET



TS16 SZÖVET



Egyedi hímzett vagy szitázott céglogó, felirat, egyedi kialakítású ESD ruházat igénye esetén is állunk rendelkezésére.



A lenti méret táblázat mosás előtti méreteket tartalmaz. Mosás után 8-10%-os zsugorodással kell kalkulálni a szélességre vonatkozóan (főként mell méret).

RENDELÉSI KÓD PÉLDA

LKOF - TS15 - BK L
 stílus női vált. szövet szín méret

VIDEÓ / WEBLAP



A nemzetközi ESD szabványok szerint tanúsított ruházat, aminek jelölése ilyen/ehhez hasonló címkével történik



MÉRETTÁBLÁZAT (CM)	XS	S	M	L	XL	XXL	3XL	4XL	5XL
Ujjhossz	51,5	53	57	61	63	65	67	67	68
Hossz	63	66	69	72	75	78	81	84	87
Mellbőség	100	106	112	118	124	130	136	142	148
Vállszélesség	41	43	45	47	49	51	54	57	60

Az általunk megadott méretek mosás előtti értékeket jelölnek!
RÉSZLETEK ÉS NŐI MÉRETTÁBLÁZATOK A 112. OLDALON!

Mérettolerancia (mosás előtt): 2%

! **Javasoljuk, hogy méretvételt mosás után végezzenek!**

LKZ/F ESD T-SHIRT

KÖRNYAKAS, HOSSZÚ UJJÚ, ZSEBBEL

TULAJDONSÁGOK

- » Standard méretek: Unisex XS – 5XL, Női (F) XS – 5XL
- » Női modell (F): Karcsúsított fazon
- » Környakas
- » Mellzseb ESD logóval

STANDARD SZÖVETEK ÉS SZÍNEK

TS15 SZÖVET

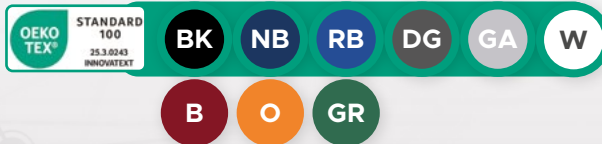

PS21 SZÖVET



TS16 SZÖVET



Egyedi hímzett vagy szitázott céglogó, felirat, egyedi kialakítású ESD ruházat igénye esetén is állunk rendelkezésére.



A lenti méret táblázat mosás előtti méreteket tartalmaz. Mosás után 8-10%-os zsugorodással kell kalkulálni a szélességre vonatkozóan (főként mell méret).



RENDELÉSI KÓD PÉLDA

LKZF - TS15 - GA L
 stílus női vált. szövet szín méret

VIDÉO / WEBLAP



Az általunk megadott méretek mosás előtti értékeket jelölnék!
RÉSZLETEK ÉS NŐI MÉRETTÁBLÁZATOK A 112. OLDALON!

MÉRETTÁBLÁZAT (CM)	XS	S	M	L	XL	XXL	3XL	4XL	5XL
Ujjhossz	51,5	53	57	61	63	65	67	67	68
Hossz	63	66	69	72	75	78	81	84	87
Mellbőség	100	106	112	118	124	130	136	142	148
Vállszélesség	41	43	45	47	49	51	54	57	60

Mérettolerancia (mosás előtt): 2%

Javasoljuk, hogy méretvételt mosás után végezzenek!



A nemzetközi ESD szabványok szerint tanúsított ruházat, aminek jelölése ilyen/ehhez hasonló címkével történik

TGO/F ESD T-SHIRT

V-NYAKAS, RÖVID UJJÚ, ZSEB NÉLKÜL

TULAJDONSÁGOK

- » Standard méretek: Unisex XS – 5XL, Női (F) XS – 5XL
- » Női modell (F): Karcsúsított fazon
- » V-nyakas
- » ESD logó az ujjon

STANDARD SZÖVETEK ÉS SZÍNEK

TS15 SZÖVET



PS21 SZÖVET



TS16 SZÖVET



Egyedi hímzett vagy szitázott céglogó, felirat, egyedi kialakítású ESD ruházat igénye esetén is állunk rendelkezésére.



A lenti méret táblázat mosás előtti méreteket tartalmaz. Mosás után 8-10%-os zsugorodással kell kalkulálni a szélességre vonatkozóan (főként mell méret).

RENDELÉSI KÓD PÉLDA

TGO**F** - **TS15** - **GR** **L**
 stílus női vált. szövet szín méret

VIDEÓ / WEBLAP



A nemzetközi ESD szabványok szerint tanúsított ruházat, aminek jelölése ilyen/ehhez hasonló címkével történik



Az általunk megadott méretek mosás előtti értékeket jelölnek!
RÉSZLETEK ÉS NŐI MÉRETTÁBLÁZATOK A 112. OLDALON!

MÉRETTÁBLÁZAT (CM)	XS	S	M	L	XL	XXL	3XL	4XL	5XL
Ujjhossz	20,5	21,5	22,5	23,5	25	26,5	28	29,5	31
Hossz	63	66	69	72	75	78	81	84	87
Mellbőség	100	106	112	118	124	130	136	142	148
Vállszélesség	41	43	45	47	49	51	54	57	60

Mérettolerancia (mosás előtt): 2%

! **Javasoljuk, hogy méretvételt mosás után végezzenek!**

TGZ/F ESD T-SHIRT

V-NYAKAS, RÖVID UJJÚ, ZSEBBEL

TULAJDONSÁGOK

- » Standard méretek: Unisex XS – 5XL, Női (F) XS – 5XL
- » Női modell (F): Karcsúsított fazon
- » V-nyakas
- » Mellzseb ESD logóval

STANDARD SZÖVETEK ÉS SZÍNEK

TS15 SZÖVET



PS21 SZÖVET



TS16 SZÖVET



Egyedi hímzett vagy szitázott céglogó, felirat, egyedi kialakítású ESD ruházat igénye esetén is állunk rendelkezésére.



A lenti méret táblázat mosás előtti méreteket tartalmaz. Mosás után 8-10%-os zsugorodással kell kalkulálni a szélességre vonatkozóan (főként mell méret).



RENDELÉSI KÓD PÉLDA

TGZF - TS15 - DG L
 stílus női vált. szövet szín méret

VIDEÓ / WEBLAP



Az általunk megadott méretek mosás előtti értékeket jelölnek!

RÉSZLETEK ÉS NŐI MÉRETTÁBLÁZATOK A 112. OLDALON!

MÉRETTÁBLÁZAT (CM)	XS	S	M	L	XL	XXL	3XL	4XL	5XL
Ujjhossz	20,5	21,5	22,5	23,5	25	26,5	28	29,5	31
Hossz	63	66	69	72	75	78	81	84	87
Mellbőség	100	106	112	118	124	130	136	142	148
Vállszélesség	41	43	45	47	49	51	54	57	60

Mérettolerancia (mosás előtt): 2%

Javasoljuk, hogy méretvételt mosás után végezzenek!



A nemzetközi ESD szabványok szerint tanúsított ruházat, aminek jelölése ilyen/ehhez hasonló címkével történik

LGO/F ESD T-SHIRT

V-NYAKAS, HOSSZÚ UJJÚ

TULAJDONSÁGOK

- » Standard méretek: Unisex XS – 5XL, Női (F) XS – 5XL
- » Női modell (F): Karcsúsított fazon
- » V-nyakas
- » Zseb nélkül
- » ESD logó az ujjon

STANDARD SZÖVETEK ÉS SZÍNEK

TS15 SZÖVET



PS21 SZÖVET



TS16 SZÖVET



Egyedi hímzett vagy szitázott céglogó, felirat, egyedi kialakítású ESD ruházat igénye esetén is állunk rendelkezésére.



A lenti méret táblázat mosás előtti méreteket tartalmaz. Mosás után 8-10%-os zsugorodással kell kalkulálni a szélességre vonatkozóan (főként mell méret).

RENDELÉSI KÓD PÉLDA

LGO**F** - **TS15** - **GR** **L**
 stílus női vált. szövet szín méret

VIDEÓ / WEBLAP



A nemzetközi ESD szabványok szerint tanúsított ruházat, aminek jelölése ilyen/ehhez hasonló címkével történik



MÉRETTÁBLÁZAT (CM)	XS	S	M	L	XL	XXL	3XL	4XL	5XL
Ujjhossz	51,5	53	57	61	63	65	67	67	68
Hossz	63	66	69	72	75	78	81	84	87
Mellbőség	100	106	112	118	124	130	136	142	148
Vállszélesség	41	43	45	47	49	51	54	57	60

Az általunk megadott méretek mosás előtti értékeket jelölnek!
RÉSZLETEK ÉS NŐI MÉRETTÁBLÁZATOK A 112. OLDALON!

Mérettolerancia (mosás előtt): 2%

! **Javasoljuk, hogy méretvételt mosás után végezzenek!**

LGZ/F ESD T-SHIRT

V-NYAKAS, HOSSZÚ UJJÚ, ZSEBBEL

TULAJDONSÁGOK

- » Standard méretek: Unisex XS – 5XL, Női (F) XS – 5XL
- » Női modell (F): Karcsúsított fazon
- » V-nyakas
- » Mellzseb ESD logóval

STANDARD SZÖVETEK ÉS SZÍNEK

TS15 SZÖVET



PS21 SZÖVET



TS16 SZÖVET



Egyedi hímzett vagy szitázott céglogó, felirat, egyedi kialakítású ESD ruházat igénye esetén is állunk rendelkezésére.



A lenti méret táblázat mosás előtti méreteket tartalmaz. Mosás után 8-10%-os zsugorodással kell kalkulálni a szélességre vonatkozóan (főként mell méret).



RENDELÉSI KÓD PÉLDA

LGZF - TS15 - DG L
 stílus női vált. szövet szín méret

VIDEÓ / WEBLAP



Az általunk megadott méretek mosás előtti értékeket jelölnék!
RÉSZLETEK ÉS NŐI MÉRETTÁBLÁZATOK A 112. OLDALON!

MÉRETTÁBLÁZAT (CM)	XS	S	M	L	XL	XXL	3XL	4XL	5XL
Ujjhossz	51,5	53	57	61	63	65	67	67	68
Hossz	63	66	69	72	75	78	81	84	87
Mellbőség	100	106	112	118	124	130	136	142	148
Vállszélesség	41	43	45	47	49	51	54	57	60

Mérettolerancia (mosás előtt): 2%

Javasoljuk, hogy méretvételt mosás után végezzenek! **!**



Certified according to:
 IEC 61340-4-9:2024
 ANSI/ESD STM2.1-2018

A nemzetközi ESD szabványok szerint tanúsított ruházat, aminek jelölése ilyen/ehhez hasonló címkével történik

PGO/F ESD POLO-SHIRT

RÖVID UJJÚ, GALLÉRRAL

TULAJDONSÁGOK

- » Standard méretek: Unisex XS – 5XL, Női (F) XS – 5XL
- » Női modell (F): Karcsúsított fazon
- » Zseb nélkül
- » ESD logó az ujjon
- » Rejtett patentozás

OPCIÓK

- + Gallér a POLO-Shirt saját anyagából
KÓD: **SAA**

STANDARD SZÖVETEK ÉS SZÍNEK

TS15 SZÖVET



PS21 SZÖVET



TS16 SZÖVET



Egyedi hímzett vagy szitázott céglogó, felirat, egyedi kialakítású ESD ruházat igénye esetén is állunk rendelkezésére.



A lenti méret táblázat mosás előtti méreteket tartalmaz. Mosás után 8-10%-os zsugorodással kell kalkulálni a szélességre vonatkozóan (főként mell méret).

RENDELÉSI KÓD PÉLDA

PGOF - **PS21** - **NB L**
stílus női vált. szövet szín méret

VIDEÓ / WEBLAP



A nemzetközi ESD szabványok szerint tanúsított ruházat, aminek jelölése ilyen/ehhez hasonló címkével történik



MÉRETTÁBLÁZAT (CM)	XS	S	M	L	XL	XXL	3XL	4XL	5XL
Ujjhossz	20,5	21,5	22,5	23,5	25	26,5	28	29,5	31
Hossz	63	66	69	72	75	78	81	84	87
Mellbőség	100	106	112	118	124	130	136	142	148
Vállszélesség	41	43	45	47	49	51	54	57	60

Az általunk megadott méretek mosás előtti értékeket jelölnek!
RÉSZLETEK ÉS NŐI MÉRETTÁBLÁZATOK A 112. OLDALON!

Mérettolerancia (mosás előtt): 2%

! **Javasoljuk, hogy méretvételt mosás után végezzenek!**

PGZ/F ESD POLO-SHIRT

RÖVID UJJÚ, ZSEBBEL, GALLÉRRAL

OPCIÓK

- Gallér a POLO-Shirt saját anyagából
KÓD: **SAA**

TULAJDONSÁGOK

- Standard méretek: Unisex XS – 5XL, Női (F) XS – 5XL
- Női modell (F): Karcsúsított fazon
- Mellzseb ESD logóval
- Rejtett patentozás

STANDARD SZÖVETEK ÉS SZÍNEK

TS15 SZÖVET



PS21 SZÖVET



TS16 SZÖVET



Egyedi hímzett vagy szitázott céglogó, felirat, egyedi kialakítású ESD ruházat igénye esetén is állunk rendelkezésére.



A lenti méret táblázat mosás előtti méreteket tartalmaz. Mosás után 8-10%-os zsugorodással kell kalkulálni a szélességre vonatkozóan (főként mell méret).



RENDELÉSI KÓD PÉLDA

PGZF - PS21 - RB L
stílus női vált. szövet szín méret

VIDEÓ / WEBLAP



Az általunk megadott méretek mosás előtti értékeket jelölnek!
RÉSZLETEK ÉS NŐI MÉRETTÁBLÁZATOK A 112. OLDALON!

MÉRETTÁBLÁZAT (CM)	XS	S	M	L	XL	XXL	3XL	4XL	5XL
Ujjhossz	20,5	21,5	22,5	23,5	25	26,5	28	29,5	31
Hossz	63	66	69	72	75	78	81	84	87
Mellbőség	100	106	112	118	124	130	136	142	148
Vállszélesség	41	43	45	47	49	51	54	57	60

Mérettolerancia (mosás előtt): 2%

Javasoljuk, hogy méretvételt mosás után végezzenek! **!**



Certified according to:
IEC 61340-4-9:2024
ANSI/ESD STM2.1-2018

A nemzetközi ESD szabványok szerint tanúsított ruházat, aminek jelölése ilyen/ehhez hasonló címkével történik

QGO/F ESD POLO-SHIRT

HOSSZÚ UJJÚ, GALLÉRRAL

TULAJDONSÁGOK

- » Standard méretek: Unisex XS – 5XL, Női (F) XS – 5XL
- » Női modell (F): Karcsúsított fazon
- » Zseb nélkül
- » ESD logó az ujjon
- » Rejtett patentozás

OPCIÓK

- + Gallér a POLO-Shirt saját anyagából
KÓD: **SAA**

STANDARD SZÖVETEK ÉS SZÍNEK

TS15 SZÖVET



PS21 SZÖVET



TS16 SZÖVET



Egyedi hímzett vagy szitázott céglogó, felirat, egyedi kialakítású ESD ruházat igénye esetén is állunk rendelkezésére.



A lenti mérettáblázat mosás előtti méreteket tartalmaz. Mosás után 8-10%-os zsugorodással kell kalkulálni a szélességre vonatkozóan (főként mell méret).

RENDELÉSI KÓD PÉLDA

QGO**F** - **PS21** - **NB** **L**
stílus női vált. szövet szín méret

VIDEÓ / WEBLAP



A nemzetközi ESD szabványok szerint tanúsított ruházat, aminek jelölése ilyen/ehhez hasonló címkével történik



MÉRETTÁBLÁZAT (CM)	XS	S	M	L	XL	XXL	3XL	4XL	5XL
Ujjhossz	51,5	53	57	61	63	65	67	67	68
Hossz	63	66	69	72	75	78	81	84	87
Mellbőség	100	106	112	118	124	130	136	142	148
Vállszélesség	41	43	45	47	49	51	54	57	60

Az általunk megadott méretek mosás előtti értékeket jelölnek!
RÉSZLETEK ÉS NŐI MÉRETTÁBLÁZATOK A 112. OLDALON!

Mérettolerancia (mosás előtt): 2%

! **Javasoljuk, hogy méretvételt mosás után végezzenek!**

QGZ/F ESD POLO-SHIRT

HOSSZÚ UJJÚ, ZSEBBEL, GALLÉRRAL

OPCIÓK

- Gallér a POLO-Shirt saját anyagából
KÓD: **SAA**

TULAJDONSÁGOK

- Standard méretek: Unisex XS – 5XL, Női (F) XS – 5XL
- Női modell (F): Karcsúsított fazon
- Mellzseb ESD logóval
- Rejtett patentozás

STANDARD SZÖVETEK ÉS SZÍNEK

TS15 SZÖVET



PS21 SZÖVET



TS16 SZÖVET



Egyedi hímzett vagy szitázott céglogó, felirat, egyedi kialakítású ESD ruházat igénye esetén is állunk rendelkezésére.



A lenti méret táblázat mosás előtti méreteket tartalmaz. Mosás után 8-10%-os zsugorodással kell kalkulálni a szélességre vonatkozóan (főként mell méret).



RENDELÉSI KÓD PÉLDA

QGZF - PS21 - RB L
 stílus női vált. szövet szín méret

VIDEÓ / WEBLAP



Az általunk megadott méretek mosás előtti értékeket jelölnék!
RÉSZLETEK ÉS NŐI MÉRETTÁBLÁZATOK A 112. OLDALON!

MÉRETTÁBLÁZAT (CM)	XS	S	M	L	XL	XXL	3XL	4XL	5XL
Ujjhossz	51,5	53	57	61	63	65	67	67	68
Hossz	63	66	69	72	75	78	81	84	87
Mellbőség	100	106	112	118	124	130	136	142	148
Vállszélesség	41	43	45	47	49	51	54	57	60

Mérettolerancia (mosás előtt): 2%

Javasoljuk, hogy méretvételt mosás után végezzenek! **!**



Certified according to:
 IEC 61340-4-9:2024
 ANSI/ESD STM2.1-2018

A nemzetközi ESD szabványok szerint tanúsított ruházat, aminek jelölése ilyen/ehhez hasonló címkével történik

TLY ESD STRETCH T-SHIRT

KÖRNYAKAS, RÖVID UJJÚ

TULAJDONSÁGOK

- » Standard méretek: Unisex XS – 5XL
- » Testhez simuló stretch anyag
- » Környakas
- » Rövid ujjú
- » Zseb nélkül
- » ESD logó az ujjon
- » Kényelmes, szellőző

STANDARD SZÖVETEK ÉS SZÍNEK

LY20 SZÖVET

BK



Egyedi hímzett vagy szitázott céglogó, felirat, egyedi kialakítású ESD ruházat igénye esetén is állunk rendelkezésére.



A lenti méretábrázolat mosás előtti méreteket tartalmaz. Mosás után 8-10%-os zsugorodással kell kalkulálni a szélességre vonatkozóan (főként mell méret).

RENDELÉSI KÓD PÉLDA

TLY - **LY20** - **BK** **L**
 stílus szövet szín méret

BEMUTATÓ VIDEO



A nemzetközi ESD szabványok szerint tanúsított ruházat, aminek jelölése ilyen/ehhez hasonló címkével történik



AZ ÁLTALUNK MEGADOTT MÉRETEK MOSÁS ELŐTTI ÉRTÉKEKET JELÖLNEKI
RÉSZLETEK A 112. OLDALON!

MÉRETTÁBLÁZAT (CM)	XS	S	M	L	XL	XXL	3XL	4XL	5XL
Ujjhossz	19,5	20,5	21,5	22,5	23,5	25	26,5	28	29,5
Hossz	56	59	62	65	68	71	74	77	80
Mellbőség	94	100	106	112	118	124	130	136	142
Vállszélesség	39	41	43	45	47	49	51	54	57

Mérettolerancia (mosás előtt): 2%

! Javasoljuk, hogy méretvételt mosás után végezzenek!

RGÁ ESD RÖVIDNADRÁG

TULAJDONSÁGOK

- » Standard méretek: Férfi XS – 5XL
- » Egyenes stílus
- » 2 oldalzseb, 1 farzseb ESD logóval
- » 1 oldalzseb a lábszáron
- » 1 szerszámtartó zseb a lábszáron
- » Gumírozott derék

STANDARD SZÖVETEK ÉS SZÍNEK

TH65 SZÖVET

W

TH55 SZÖVET

RB

LB

GA

W

CT35 SZÖVET

W

KK01 SZÖVET

BK

DZ

DG

GA

LG

NB

RB

LB

MG

LE

B

R

O

Y

LPK

W

RENDELÉSI KÓD PÉLDA

RGÁ - **TH55** - **RB** **L**
 stílus szövet szín méret

BEMUTATÓ VIDEÓ



Egyedi hímzett vagy szitázott céglogó, felirat, egyedi kialakítású ESD ruházat igénye esetén is állunk rendelkezésére.

RÉSZLETEK A 113. OLDALON!

MÉRETTÁBLÁZAT (CM)	XS	S	M	L	XL	XXL	3XL	4XL	5XL
Hossz	49	51	53	55	57	59	61	63	65
Csípőbőség	98	102	107	111	115	119	123	128	132

Mérettolerancia (mosás előtt): 2%



A nemzetközi ESD szabványok szerint tanúsított ruházat, aminek jelölése ilyen/ehhez hasonló címkével történik





WINTER LINE

RUHÁZATI FAZONOK

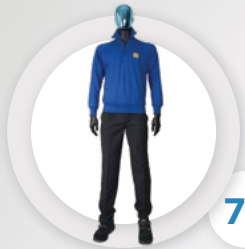

76

CAS ESD KARDIGÁN

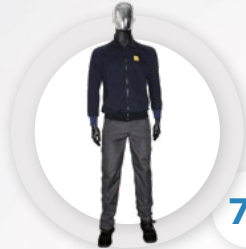

77

CAL ESD KARDIGÁN

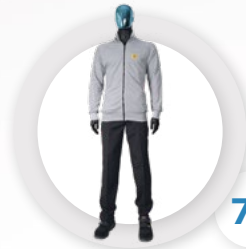

78

CAL-H ESD KARDIGÁN

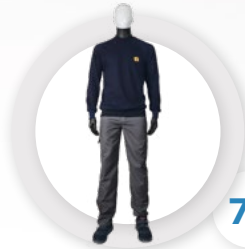

79

SWS ESD PULÓVER

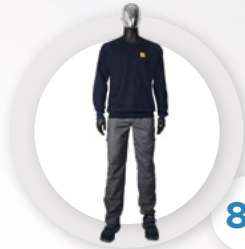

80

SGS ESD PULÓVER

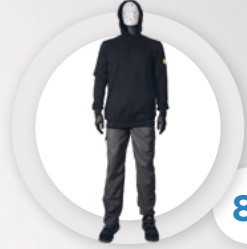

81

SKS ESD PULÓVER



82

SGW ESD MELLÉNY

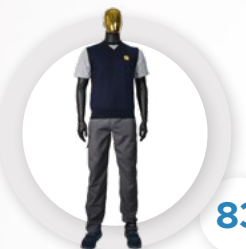

83

SWW ESD MELLÉNY



84

SWW-Z ESD MELLÉNY



85

VES-S ESD STEPELT MELLÉNY

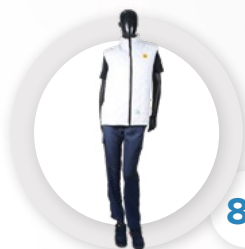

86

VES-H ESD STEPELT MELLÉNY

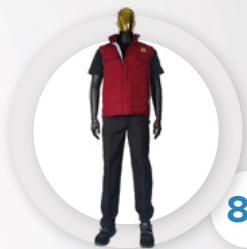

87

VES-T ESD MELLÉNY

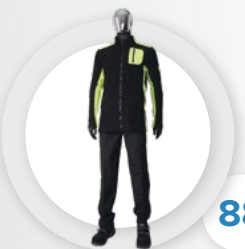

88

FCU ESD KARDIGÁN



89

FCF ESD KARDIGÁN



90

FBU ESD KARDIGÁN



91

FBF ESD KARDIGÁN



92

FSU ESD KARDIGÁN



93

FFF ESD KARDIGÁN



94

WJ ESD TÉLIKABÁT



95

WW ESD TÉLIMELLÉNY

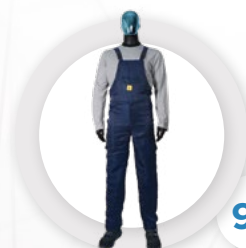

96

WN ESD KANTÁROS NADRÁG



98

WH ESD TÉLI SAPKA



99

WS ESD CSÓSÁL

CAS ESD KARDIGÁN

RÖVID CIPZÁRRAL

TULAJDONSÁGOK

- » Standard méretek: Unisex XS – 5XL
- » Rövid cipzárral
- » Két oldalzsebbel
- » ESD logó a mellrészen
- » ESD kezelő
- » Kényelmes és szellőző

STANDARD SZÖVETEK ÉS SZÍNEK

THSS SZÖVET



THSB SZÖVET



Egyedi hímzett vagy szitázott céglogó, felirat, egyedi kialakítású ESD ruházat igénye esetén is állunk rendelkezésére.



A lenti mérettáblázat mosás előtti méreteket tartalmaz. Mosás után 8-10%-os zsugorodással kell kalkulálni a szélességre vonatkozóan (főként mell méret).

RENDELÉSI KÓD PÉLDA

CAS - **THSS** - **RB** **L**
 stílus szövet szín méret

BEMUTATÓ VIDEO



A nemzetközi ESD szabványok szerint tanúsított ruházat, aminek jelölése ilyen/ehhez hasonló címkével történik



AZ ÁLTALUNK MEGADOTT MÉRETEK MOSÁS ELŐTTI ÉRTÉKEKET JELÖLNEKI
RÉSZLETEK A 113. OLDALON!

MÉRETTÁBLÁZAT (CM)	XS	S	M	L	XL	XXL	3XL	4XL	5XL
Mellbőség	108	112	116	120	124	130	136	142	148
Hossz	64	66	68	70	72	74	76	78	80
Ujjhossz	72	74	76	78	80	82	84	84	85

Mérettolerancia (mosás előtt): 2%

! **Javasoljuk, hogy méretvételt mosás után végezzenek!**

CAL ESD KARDIGÁN

HOSSZÚ CIPZÁRRAL

TULAJDONSÁGOK

- » Standard méretek: Unisex XS – 5XL
- » Cipzár teljes hosszban
- » Két oldalzseb
- » ESD logó a mellrészen
- » ESD kezelő
- » Kényelmes és szellőző

STANDARD SZÖVETEK ÉS SZÍNEK

THSS SZÖVET



THSB SZÖVET



Egyedi hímzett vagy szitázott céglogó, felirat, egyedi kialakítású ESD ruházat igénye esetén is állunk rendelkezésére.



A lenti mérettáblázat mosás előtti méreteket tartalmaz. Mosás után 8-10%-os zsugorodással kell kalkulálni a szélességre vonatkozóan (főként mell méret).



RENDELÉSI KÓD PÉLDA

CAL - **THSS** - **NB** **L**
 stílus szövet szín méret

BEMUTATÓ VIDEÓ



AZ ÁLTALUNK MEGADOTT MÉRETEK MOSÁS ELŐTTI ÉRTÉKEKET JELÖLNEK!
 RÉSZLETEK A 113. OLDALON!

MÉRETTÁBLÁZAT (CM)	XS	S	M	L	XL	XXL	3XL	4XL	5XL
Mellbőség	108	112	116	120	124	130	136	142	148
Hossz	64	66	68	70	72	74	76	78	80
Ujjhossz	72	74	76	78	80	82	84	84	85

Mérettolerancia (mosás előtt): 2%

Javasoljuk, hogy méretvételt mosás után végezzenek!



A nemzetközi ESD szabványok szerint tanúsított ruházat, aminek jelölése ilyen/ehhez hasonló címkével történik

CAL-H ESD KARDIGÁN

HOSSZÚ CIPZÁRRAL, ÁLLÓGALLÉRRAL

TULAJDONSÁGOK

- » Standard méretek: Unisex XS – 5XL
- » Állógallérral
- » Cipzár teljes hosszban
- » Két oldalzsebbel
- » ESD logó a mellrészen
- » ESD kezelő
- » Kényelmes és szellőző

STANDARD SZÖVETEK ÉS SZÍNEK

THSS SZÖVET



THSB SZÖVET



Egyedi hímzett vagy szitázott céglogó, felirat, egyedi kialakítású ESD ruházat igénye esetén is állunk rendelkezésére.



A lenti mérettáblázat mosás előtti méreteket tartalmaz. Mosás után 8-10%-os zsugorodással kell kalkulálni a szélességre vonatkozóan (főként mell méret).

RENDELÉSI KÓD PÉLDA

CAL-H - **THSS** - **GA** **L**
 stílus szövet szín méret

VIDEÓ / WEBLAP



A nemzetközi ESD szabványok szerint tanúsított ruházat, aminek jelölése ilyen/ehhez hasonló címkével történik



AZ ÁLTALUNK MEGADOTT MÉRETEK MOSÁS ELŐTTI ÉRTÉKEKET JELÖLNEKI
RÉSZLETEK A 113. OLDALON!

MÉRETTÁBLÁZAT (CM)	XS	S	M	L	XL	XXL	3XL	4XL	5XL
Mellbőség	108	112	116	120	124	130	136	142	148
Hossz	64	66	68	70	72	74	76	78	80
Ujjhossz	72	74	76	78	80	82	84	84	85

Mérettolerancia (mosás előtt): 2%

! **Javasoljuk, hogy méretvételt mosás után végezzenek!**

SWS ESD PULÓVER

KÖRNYAKAS

TULAJDONSÁGOK

- » Standard méretek: Unisex XS – 5XL
- » Környakas
- » ESD logó a mellrészen
- » ESD kezelő

STANDARD SZÖVETEK ÉS SZÍNEK

THSS SZÖVET



THSB SZÖVET



Egyedi hímzett vagy szitázott céglogó, felirat, egyedi kialakítású ESD ruházat igénye esetén is állunk rendelkezésére.



A lenti méretábrázolást mosás előtti méreteket tartalmaz. Mosás után 8-10%-os zsugorodással kell kalkulálni a szélességre vonatkozóan (főként mell méret).



RENDELÉSI KÓD PÉLDA

SWS - **THSS** - **NB** **L**
 stílus szövet szín méret

BEMUTATÓ VIDEÓ



AZ ÁLTALUNK MEGADOTT MÉRETEK MOSÁS ELŐTTI ÉRTÉKEKET JELÖLNEK!
 RÉSZLETEK A 113. OLDALON!

MÉRETTÁBLÁZAT (CM)	XS	S	M	L	XL	XXL	3XL	4XL	5XL
Mellbőség	108	112	116	120	124	130	136	142	148
Hossz	64	66	68	70	72	74	76	78	80
Ujjhossz	72	74	76	78	80	82	84	84	85

Mérettolerancia (mosás előtt): 2%

Javasoljuk, hogy méretvételt mosás után végezzenek!



A nemzetközi ESD szabványok szerint tanúsított ruházat, aminek jelölése ilyen/ehhez hasonló címkével történik

SGS ESD PULÓVER

V-NYAKAS

TULAJDONSÁGOK

- » Standard méretek: Unisex XS – 5XL
- » V-nyakas
- » ESD logó a mellrészen
- » ESD kezelő

STANDARD SZÖVETEK ÉS SZÍNEK

THSS SZÖVET



THSB SZÖVET



Egyedi hímzett vagy szitázott céglogó, felirat, egyedi kialakítású ESD ruházat igénye esetén is állunk rendelkezésére.



A lenti méret táblázat mosás előtti méreteket tartalmaz. Mosás után 8-10%-os zsugorodással kell kalkulálni a szélességre vonatkozóan (főként mell méret).

BEMUTATÓ VIDEO



RENDELÉSI KÓD PÉLDA

SGS - **THSS** - **NB** **L**
 stílus szövet szín méret

AZ ÁLTALUNK MEGADOTT MÉRETEK MOSÁS ELŐTTI ÉRTÉKEKET JELÖLNEKI
RÉSZLETEK A 113. OLDALON!

A nemzetközi ESD szabványok szerint tanúsított ruházat, aminek jelölése ilyen/ehhez hasonló címkével történik



MÉRETTÁBLÁZAT (CM)	XS	S	M	L	XL	XXL	3XL	4XL	5XL
Mellbőség	108	112	116	120	124	130	136	142	148
Hossz	64	66	68	70	72	74	76	78	80
Ujjhossz	72	74	76	78	80	82	84	84	85

Mérettolerancia (mosás előtt): 2%

! **Javasoljuk, hogy méretvételt mosás után végezzenek!**

SKS ESD KAPUCNIS PULÓVER

TULAJDONSÁGOK

- » Standard méretek: Unisex XS – 5XL
- » Kapucni kötővel
- » ESD logóval a karon
- » ESD kezelő
- » Kenguru zseb

STANDARD SZÖVETEK ÉS SZÍNEK

THSS SZÖVET



THSB SZÖVET



Egyedi hímzett vagy szitázott céglogó, felirat, egyedi kialakítású ESD ruházat igénye esetén is állunk rendelkezésére.



A lenti méret táblázat mosás előtti méreteket tartalmaz. Mosás után 8-10%-os zsugorodással kell kalkulálni a szélességre vonatkozóan (főként mell méret).



RENDELÉSI KÓD PÉLDA

SKS - **THSS** - **NB** **L**
 stílus szövet szín méret

BEMUTATÓ VIDEÓ



AZ ÁLTALUNK MEGADOTT MÉRETEK MOSÁS ELŐTTI ÉRTÉKEKET JELÖLNEK!
 RÉSZLETEK A 112. OLDALON!

MÉRETTÁBLÁZAT (CM)	XS	S	M	L	XL	XXL	3XL	4XL	5XL
Ujjhossz	52	53	57	61	63	65	67	67	68
Hossz	64	66	68	70	72	74	76	76	76
Mellbőség	100	106	112	118	124	130	136	142	148
Vállszélesség	41	43	45	47	49	51	54	57	60



A nemzetközi ESD szabványok szerint tanúsított ruházat, aminek jelölése ilyen/ehhez hasonló címkével történik

Mérettolerancia (mosás előtt): 2%

Javasoljuk, hogy méretvételt mosás után végezzenek!

SGW ESD MELLÉNY

KÖRNYAKAS

TULAJDONSÁGOK

- » Standard méretek: Unisex XS – 5XL
- » Környakas
- » ESD logó a mellrészen

STANDARD SZÖVETEK ÉS SZÍNEK

THSS SZÖVET



THSB SZÖVET



Egyedi hímzett vagy szitázott céglogó, felirat, egyedi kialakítású ESD ruházat igénye esetén is állunk rendelkezésére.



A lenti méret táblázat mosás előtti méreteket tartalmaz. Mosás után 8-10%-os zsugorodással kell kalkulálni a szélességre vonatkozóan (főként mell méret).

RENDELÉSI KÓD PÉLDA

SGW - **THSS** - **NB** **L**
 stílus szövet szín méret

BEMUTATÓ VIDEO



A nemzetközi ESD szabványok szerint tanúsított ruházat, aminek jelölése ilyen/ehhez hasonló címkével történik



AZ ÁLTALUNK MEGADOTT MÉRETEK MOSÁS ELŐTTI ÉRTÉKEKET JELÖLNEK!

RÉSZLETEK A 113. OLDALON!

MÉRETTÁBLÁZAT (CM)	XS	S	M	L	XL	XXL	3XL	4XL	5XL
Mellbőség	100	106	112	118	124	130	136	142	148
Hossz	63	66	69	72	75	78	81	84	87
Vállszélesség	41	43	45	47	49	51	54	57	60

Mérettolerancia (mosás előtt): 2%

! **Javasoljuk, hogy méretvételt mosás után végezzenek!**

SWW ESD MELLÉNY

V-NYAKAS

TULAJDONSÁGOK

- » Standard méretek: Unisex
XS – 5XL
- » V-nyakas
- » ESD logó a mellrészen

STANDARD SZÖVETEK ÉS SZÍNEK

THSS SZÖVET



THSB SZÖVET



Egyedi hímzett vagy szitázott céglogó, felirat, egyedi kialakítású ESD ruházat igénye esetén is állunk rendelkezésére.



A lenti mérettáblázat mosás előtti méreteket tartalmaz. Mosás után 8-10%-os zsugorodással kell kalkulálni a szélességre vonatkozóan (főként mell méret).



RENDELÉSI KÓD PÉLDA

SWW - THSS - NB L
 stílus szövet szín méret

BEMUTATÓ VIDEÓ



AZ ÁLTALUNK MEGADOTT MÉRETEK MOSÁS ELŐTTI ÉRTÉKEKET JELÖLNEK!
 RÉSZLETEK A 113. OLDALON!

MÉRETTÁBLÁZAT (CM)	XS	S	M	L	XL	XXL	3XL	4XL	5XL
Mellbőség	100	106	112	118	124	130	136	142	148
Hossz	63	66	69	72	75	78	81	84	87
Vállszélesség	41	43	45	47	49	51	54	57	60

Mérettolerancia (mosás előtt): 2%

Javasoljuk, hogy méretvételt mosás után végezzenek!



A nemzetközi ESD szabványok szerint tanúsított ruházat, aminek jelölése ilyen/ehhez hasonló címkével történik



SWW-Z ESD MELLÉNY

V-NYAKAS, CIPZÁRRAL

TULAJDONSÁGOK

- » Standard méretek: Unisex XS – 5XL
- » V-nyakas
- » Cipzárral
- » ESD logó a mellrészen

STANDARD SZÖVETEK ÉS SZÍNEK

THSS SZÖVET



THSB SZÖVET



Egyedi hímzett vagy szitázott céglogó, felirat, egyedi kialakítású ESD ruházat igénye esetén is állunk rendelkezésére.



A lenti méret táblázat mosás előtti méreteket tartalmaz. Mosás után 8-10%-os zsugorodással kell kalkulálni a szélességre vonatkozóan (főként mell méret).

RENDELÉSI KÓD PÉLDA

SWW-Z - THSS - GA L
 stílus szövet szín méret

VIDEÓ / WEBLAP



A nemzetközi ESD szabványok szerint tanúsított ruházat, aminek jelölése ilyen/ehhez hasonló címkével történik



AZ ÁLTALUNK MEGADOTT MÉRETEK MOSÁS ELŐTTI ÉRTÉKEKET JELÖLNEKI
RÉSZLETEK A 113. OLDALON!

MÉRETTÁBLÁZAT (CM)	XS	S	M	L	XL	XXL	3XL	4XL	5XL
Mellbőség	100	106	112	118	124	130	136	142	148
Hossz	63	66	69	72	75	78	81	84	87
Vállszélesség	41	43	45	47	49	51	54	57	60

Mérettolerancia (mosás előtt): 2%

! Javasoljuk, hogy méretvételt mosás után végezzenek!

VES-S ESD STEPPELT MELLÉNY

V-NYAKAS

TULAJDONSÁGOK

- » Standard méretek: Uni-
sex XS – 5XL
- » Bélelt steppelt mellény
- » Rejtett patentozással
- » ESD logó a mellrészen
- » 2 oldalzsebbel
- » Nem vízálló

STANDARD SZÖVETEK ÉS SZÍNEK

CT35 SZÖVET

W

Egyedi hímzett vagy szitázott céglogó, felirat, egyedi kialakítású ESD ruházat igénye esetén is állunk rendelkezésére.



RENDELÉSI KÓD PÉLDA

VES-S - **CT35** - **W** **L**
 stílus szövet szín méret

BEMUTATÓ VIDEÓ



RÉSZLETEK A 113. OLDALON!

MÉRETTÁBLÁZAT (CM)	XS	S	M	L	XL	XXL	3XL	4XL	5XL
Mellbőség	102	110	118	126	132	138	144	150	154
Hossz	64	66	68	70	72	74	76	78	80

Mérettolerancia (mosás előtt): 2%



A nemzetközi ESD szabványok szerint tanúsított ruházat, aminek jelölése ilyen/ehhez hasonló címkével történik

VES-H ESD STEPPELT MELLÉNY

CIPZÁRRAL, ÁLLÓGALLÉRRAL

TULAJDONSÁGOK

- » Standard méretek: Unisex XS – 5XL
- » Bélelt steppelt mellény
- » Cipzárral
- » ESD logó a mellrészen
- » 2 oldalzsebbel
- » Nem vízálló

STANDARD SZÖVETEK ÉS SZÍNEK

CT35 SZÖVET

W



Egyedi hímzett vagy szitázott céglogó, felirat, egyedi kialakítású ESD ruházat igénye esetén is állunk rendelkezésére.

BEMUTATÓ VIDEO



RENDELÉSI KÓD PÉLDA

VES-H - **CT35** - **W** **L**
 stílus szövet szín méret

A nemzetközi ESD szabványok szerint tanúsított ruházat, aminek jelölése ilyen/ehhez hasonló címkével történik



RÉSZLETEK A 113. OLDALON!									
MÉRETTÁBLÁZAT (CM)	XS	S	M	L	XL	XXL	3XL	4XL	5XL
Mellbőség	102	110	118	126	132	138	144	150	154
Hossz	64	66	68	70	72	74	76	78	80

Mérettolerancia (mosás előtt): 2%

VES-T ESD MELLÉNY

STEPELT BÉLÉS

TULAJDONSÁGOK

- » Standard méretek: Uni-sex XS – 5XL
- » Steppelt mellény fehér béléssel
- » Cipzárral
- » ESD logó a mellrészen
- » 2 oldalzsebbel
- » Nem vízálló

STANDARD SZÖVETEK ÉS SZÍNEK

KK01 SZÖVET



TH55 SZÖVET



CR10HI SZÖVET



CR10 SZÖVET



CT35 SZÖVET



WC10 SZÖVET



Egyedi hímzett vagy szitázott céglogó, felirat, egyedi kialakítású ESD ruházat igénye esetén is állunk rendelkezésére.



RENDELÉSI KÓD PÉLDA

VES-T - **KK01** - **B** **L**
 stílus szövet szín méret

VIDEÓ / WEBLAP



RÉSZLETEK A 113. OLDALON!

MÉRETTÁBLÁZAT (CM)	XS	S	M	L	XL	XXL	3XL	4XL	5XL
Mellbőség	90	98	106	114	122	130	136	142	148
Hossz hátul	70	71	72	73	74	75	76	77	78

Mérettolerancia (mosás előtt): 2%



A nemzetközi ESD szabványok szerint tanúsított ruházat, aminek jelölése ilyen/ehhez hasonló címkével történik

FCU ESD POLÁR KARDIGÁN

HOSSZÚ CIPZÁRRAL ÉS SZÍNES BETÉTEKKEL

TULAJDONSÁGOK

- » Standard méretek: Unisex XS – 5XL
- » Választható színű betétekkel: **CR10HI-O** vagy **Y**
- » Cipzárral
- » Állógallérral
- » ESD logóval az ujjon
- » 2 oldalzsebbel, 1 cipzáros mellzsebbel
- » Nem vízálló

STANDARD SZÖVETEK ÉS SZÍNEK

FL1 SZÖVET



SZÍNES BETÉTEKHEZ

CR10HI SZÖVET



Egyedi hímzett vagy szitázott céglogó, felirat, egyedi kialakítású ESD ruházat igénye esetén is állunk rendelkezésére.

VIDEÓ / WEBLAP



RENDELÉSI KÓD PÉLDA

FCU - **FL1** - **BK** / **Y** **L**
 stílus szövet szín bélés színe méret

A nemzetközi ESD szabványok szerint tanúsított ruházat, aminek jelölése ilyen/ehhez hasonló címkével történik



RÉSZLETEK A 112. OLDALON!

MÉRETTÁBLÁZAT (CM)	XS	S	M	L	XL	XXL	3XL	4XL	5XL
Mellbőség	102	106	110	114	118	122	126	130	134
Hossz	65	68	71	74	77	80	83	86	89
Ujjhossz	55	57	59	61	63	65	67	67	68
Vállszélesség	42	43	44	45	46	47	48	49	49

Mérettolerancia (mosás előtt): 2%

FBU ESD POLÁR KARDIGÁN

HOSSZÚ CIPZÁRRAL ÉS BELÜL SZÍNES GALLÉRRAL

TULAJDONSÁGOK

- » Standard méretek: Unisex XS – 5XL
- » Színes betétekkel
- » Cipzárral
- » Állógallérral
- » ESD logóval az ujjon
- » 2 oldalzsebbel
- » Nem vízálló

STANDARD SZÖVETEK ÉS SZÍNEK

FL1 SZÖVET



SZÍNES BETÉTEKHEZ

FL1 SZÖVET



Egyedi hímzett vagy szitázott céglogó, felirat, egyedi kialakítású ESD ruházat igénye esetén is állunk rendelkezésére.

VIDEÓ / WEBLAP



RENDELÉSI KÓD PÉLDA

FBU - **FL1** - **NB** / **Y** **L**
 stílus szövet szín bélés színe méret

A nemzetközi ESD szabványok szerint tanúsított ruházat, aminek jelölése ilyen/ehhez hasonló címkével történik



RÉSZLETEK A 112. OLDALON!

MÉRETTÁBLÁZAT (CM)	XS	S	M	L	XL	XXL	3XL	4XL	5XL
Mellbőség	102	106	110	114	118	122	126	130	134
Hossz	65	68	71	74	77	80	83	86	89
Ujjhossz	55	57	59	61	63	65	67	67	68
Vállszélesség	42	43	44	45	46	47	48	49	49

Mérettolerancia (mosás előtt): 2%

FBF ESD NŐI POLÁR KARDIGÁN

HOSSZÚ CIPZÁRRAL ÉS BELÜL SZÍNES GALLÉRRAL

TULAJDONSÁGOK

- » Standard méretek: Női XS – 5XL
- » Színes betétekkel
- » Cipzárral
- » Állógallérral
- » ESD logóval az ujjon
- » 2 oldalzsebbel
- » Nem vízálló

STANDARD SZÖVETEK ÉS SZÍNEK

SZÍNES BETÉTEKHEZ

FL1 SZÖVET



FL1 SZÖVET



Egyedi hímzett vagy szitázott céglogó, felirat, egyedi kialakítású ESD ruházat igénye esetén is állunk rendelkezésére.



RENDELÉSI KÓD PÉLDA

FBF - **FL1** - **NB** / **O** **L**
stílus szövet szín bélés színe méret

VIDEÓ / WEBLAP



RÉSZLETEK A 112. OLDALON!

MÉRETTÁBLÁZAT (CM)	XS	S	M	L	XL	XXL	3XL	4XL	5XL
Mellbőség	102	106	110	114	118	122	126	130	134
Hossz	62	65	68	71	74	77	80	83	83
Ujjhossz	55	57	59	61	63	65	67	67	68
Vállszélesség	42	43	44	45	46	47	48	49	49

Mérettolerancia (mosás előtt): 2%



A nemzetközi ESD szabványok szerint tanúsított ruházat, aminek jelölése ilyen/ehhez hasonló címkével történik

FSU ESD POLÁR KARDIGÁN

HOSSZÚ CIPZÁR

TULAJDONSÁGOK

- » Standard méretek: Unisex XS – 5XL
- » Cipzárral
- » Állógallérral
- » ESD logóval az ujjon
- » 2 oldalzsebbel, 1 cipzáros mellzsebbel
- » Nem vízálló

STANDARD SZÖVETEK ÉS SZÍNEK

FL1 SZÖVET



Egyedi hímzett vagy szitázott céglogó, felirat, egyedi kialakítású ESD ruházat igénye esetén is állunk rendelkezésére.

VIDEÓ / WEBLAP



RENDELÉSI KÓD PÉLDA

FSU - **FL1** - **DG** **L**
 stílus szövet szín méret

A nemzetközi ESD szabványok szerint tanúsított ruházat, aminek jelölése ilyen/ehhez hasonló címkével történik



RÉSZLETEK A 112. OLDALON!

MÉRETTÁBLÁZAT (CM)	XS	S	M	L	XL	XXL	3XL	4XL	5XL
Mellbőség	102	106	110	114	118	122	126	130	134
Hossz	65	68	71	74	77	80	83	86	89
Ujjhossz	55	57	59	61	63	65	67	67	68
Vállszélesség	42	43	44	45	46	47	48	49	49

Mérettolerancia (mosás előtt): 2%

FFF ESD NŐI POLÁR KARDIGÁN

HOSSZÚ CIPZÁR

TULAJDONSÁGOK

- » Standard méretek: Női XS – 5XL
- » Cipzárral
- » Állógallérral
- » ESD logóval az ujjon
- » 2 oldalzsebbel, 1 cipzáros mellzsebbel
- » Nem vízálló

STANDARD SZÖVETEK ÉS SZÍNEK

FL1 SZÖVET



Egyedi hímzett vagy szitázott céglogó, felirat, egyedi kialakítású ESD ruházat igénye esetén is állunk rendelkezésére.



RENDELÉSI KÓD PÉLDA

FFF - **FL1** - **O** **L**
 stílus szövet szín méret

VIDEÓ / WEBLAP



RÉSZLETEK A 112. OLDALON!

MÉRETTÁBLÁZAT (CM)	XS	S	M	L	XL	XXL	3XL	4XL	5XL
Mellbőség	102	106	110	114	118	122	126	130	134
Hossz	62	65	68	71	74	77	80	83	83
Ujjhossz	55	57	59	61	63	65	67	67	68
Vállszélesség	42	43	44	45	46	47	48	49	49

Mérettolerancia (mosás előtt): 2%



A nemzetközi ESD szabványok szerint tanúsított ruházat, aminek jelölése ilyen/ehhez hasonló címkével történik

WJ ESD TÉLIKABÁT

ÁLLÓGALLÉRRAL

TULAJDONSÁGOK

- » Standard méretek: Unisex XS – 5XL
- » Polár belső béléssel
- » Vízlepergető külső réteggel
- » ESD logóval az ujjon
- » Két oldalzsebbel
- » Rejtett cipzáras

STANDARD SZÖVETEK ÉS SZÍNEK

WC10 SZÖVET

NB



Egyedi hímzett vagy szitázott céglogó, felirat, egyedi kialakítású ESD ruházat igénye esetén is állunk rendelkezésére.

BEMUTATÓ VIDEÓ



RENDELÉSI KÓD PÉLDA

WJ - **WC10** - **NB** **L**
 stílus szövet szín méret

A nemzetközi ESD szabványok szerint tanúsított ruházat, aminek jelölése ilyen/ehhez hasonló címkével történik



RÉSZLETEK A 112. OLDALON!

MÉRETTÁBLÁZAT (CM)	XS	S	M	L	XL	XXL	3XL	4XL	5XL
Mellbőség	124	128	132	136	140	144	148	152	156
Ujjhossz	62	63	64	65	68	68	69	69	70
Hossz	78	79	80	81	82	83	84	85	86

Mérettolerancia (mosás előtt): 2%

WW ESD TÉLIMELLÉNY

ÁLLÓGALLÉRRAL

TULAJDONSÁGOK

- » Standard méretek: Unisex
XS – 5XL
- » Polár belső béléssel
- » Vízlepergető külső réteggel
- » ESD logó a mellrészen
- » Két oldalzsebbel
- » Rejtett cipzárás

STANDARD SZÖVETEK ÉS SZÍNEK

WC10 SZÖVET

NB

Egyedi hímzett vagy szitázott céglogó, felirat, egyedi kialakítású ESD ruházat igénye esetén is állunk rendelkezésére.



RENDELÉSI KÓD PÉLDA

WW - **WC10** - **NB** **L**
 stílus szövet szín méret

BEMUTATÓ VIDEÓ



RÉSZLETEK A 113. OLDALON!

MÉRETTÁBLÁZAT (CM)	XS	S	M	L	XL	XXL	3XL	4XL	5XL
Mellbőség	130	132	136	140	144	150	154	158	162
Hossz	70	71	72	73	74	75	76	77	78

Mérettolerancia (mosás előtt): 2%



A nemzetközi ESD szabványok szerint tanúsított ruházat, aminek jelölése ilyen/ehhez hasonló címkével történik



WN ESD TÉLI KANTÁROS NADRÁG



TULAJDONSÁGOK

- » Standard méretek: Unisex XS – 5XL
- » Bélelt ESD kantáros nadrág
- » Vízlepergető külső réteg
- » 2 oldalzseb, 1 zseb elől ESD logóval
- » 2 oldalzseb a lábszáron
- » 2 gyorsrögzítő csattal

STANDARD SZÖVETEK ÉS SZÍNEK

WC10 SZÖVET

NB



Egyedi hímzett vagy szitázott céglogó, felirat, egyedi kialakítású ESD ruházat igénye esetén is állunk rendelkezésére.

BEMUTATÓ VIDEÓ



RENDELÉSI KÓD PÉLDA

WN - **WC10** - **NB** **L**
 stílus szövet szín méret

A nemzetközi ESD szabványok szerint tanúsított ruházat, aminek jelölése ilyen/ehhez hasonló címkével történik



RÉSZLETEK A 113. OLDALON!

MÉRETTÁBLÁZAT (CM)	XS	S	M	L	XL	XXL	3XL	4XL	5XL
Hossz	104	106	108	110	112	114	116	118	119
Csípőbőség	102	107	111	115	119	123	128	132	136
Kantárhossz	62	63	64	64	66	66	68	68	70

Mérettolerancia (mosás előtt): 2%



WH ESD TÉLI SAPKA

TULAJDONSÁGOK

- » Standard méretek: Unisex, egy méret
- » ESD logóval
- » Kényelmes
- » Meleg és szellőző

STANDARD SZÖVETEK ÉS SZÍNEK

PS21 SZÖVET



FL1 SZÖVET



Egyedi hímzett vagy szitázott céglogó, felirat, egyedi kialakítású ESD ruházat igénye esetén is állunk rendelkezésére.

RENDELÉSI KÓD PÉLDA

WH - **PS21** - **NB**
stílus szövet szín

BEMUTATÓ VIDEO



A nemzetközi ESD szabványok szerint tanúsított ruházat, aminek jelölése ilyen/ehhez hasonló címkével történik



WS ESD CSŐSÁL

TULAJDONSÁGOK

- » Standard méretek: Unisex, egy méret
- » ESD logóval
- » Kényelmes
- » Meleg és szellőző

STANDARD SZÖVETEK ÉS SZÍNEK

FL1 SZÖVET



PS21 SZÖVET



Egyedi hímzett vagy szitázott céglogó, felirat, egyedi kialakítású ESD ruházat igénye esetén is állunk rendelkezésére.



BEMUTATÓ VIDEO



RENDELÉSI KÓD PÉLDA

WS - PS21 - NB
 stílus szövet szín



A nemzetközi ESD szabványok szerint tanúsított ruházat, aminek jelölése ilyen/ehhez hasonló címkével történik

UTB ESD TÁSKA



MÉRETEK

- » 220 x 100 x 100 mm

PKTT ESD PALACKTARTÓ



MÉRETEK

- » 120 mm átmérő
- » 290 mm hossz

LÉPJEN KAPCSOLATBA VELÜNK EGYEDI KIALAKÍTÁSÚ ESD RUHA, ESD RUHÁZATI TERMÉKEKRE VONATKOZÓ IGÉNY ESETÉN!

BUM ESD ÖVTÁSKA



MÉRETEK

- » Szélesség: 240 mm
- » Magasság: 160 mm
- » Mélység: 25 mm
- » Felső cipzár hossza: 180 mm
- » Alsó cipzár hossza: 160 mm

KV1 ESD KARVÉDŐ



TÁJÉKOZTATÓ MÉRETEK

- » XS – 270 mm átmérő, 450 mm hossz
- » S – 400 mm átmérő, 600 mm hossz
- » M – 500 mm átmérő, 600 mm hossz
- » L – 600 mm átmérő, 700 mm hossz

**NH ESD
MOSHATÓ HAJHÁLÓ**



**BPK KONTYTARTÓS
SAPKA**



LÉPJEN KAPCSOLATBA VELÜNK EGYEDI KIALAKÍTÁSÚ ESD
RUHA, ESD RUHÁZATI TERMÉKRE VONATKOZÓ IGÉNY ESETÉN!

**COVER ESD
TAKARÓHUZAT**



**CURT ESD
FÜGGÖNY**





CLEANROOM LINE

RUHÁZATI FAZONOK



104

COV TISZTATÉRI OVERÁL



105

COVH TISZTATÉRI OVERÁL

KAPUCNIVAL



106

COA TISZTATÉRI KÖPENY



107

**JAC TISZTATÉRI KABÁT
TRU TISZTATÉRI NADRÁG**



108

FCH TISZTATÉRI CSUKLYA



109

FMS TISZTATÉRI ARCMASZK



110

STG TISZTATÉRI CIPŐ

TEXTIL LÁBSZÁRVÉDŐVEL

COV TISZTATÉRI OVERÁL



TULAJDONSÁGOK

- » Standard méretek: 3XS - 4XL
- » Duplán takart cipzár a ruha elején
- » Állítható belső övrész
- » Patentos állógallér
- » Raglán ujj
- » Vezetőképes elasztikus rand az ujjvégen és bokánál
- » ESD logóval

OPCIÓK

- + Zsebek mell- vagy csípőrészre, hátra
- + Kártyatartó vagy tolltartó
- + Céglogó

STANDARD SZÖVETEK ÉS SZÍNEK

CR10 SZÖVET

LB

W



Egyedi kialakítású tisztatéri ruházat elkészítését is kérheti tőlünk!

RENDELÉSI KÓD PÉLDA

COV - **CR10** - **LB** **L**
 stílus szövet szín méret

VIDEÓ / WEBLAP



A nemzetközi ESD szabványok szerint tanúsított ruházat, aminek jelölése ilyen/ehhez hasonló címkével történik



RÉSZLETEK A 114. OLDALON!

MÉRETTÁBLÁZAT (CM)	3XS	XXS	XS	S	M	L	XL	XXL	3XL	4XL
Mellbőség	113,5	119,0	125,5	131,5	135,5	143,0	151,5	155,0	160,0	166,0
Derékbőség	90,0	93,5	99,0	103,5	109,0	116,5	124,5	133,0	140,0	150,0
Csípőbőség	106,0	111,0	114,0	119,0	122,0	128,0	136,0	150,0	155,0	162,0
Hát hossza csípőig	51,0	54,0	55,0	55,5	58,0	60,0	62,0	64,5	70,0	75,0
Oldalhossz	99,5	103,0	105,5	107,0	112,0	119,0	124,0	127,0	135,5	139,0
Szárhossz	70,5	73,5	75,0	77,0	79,0	86,0	91,0	94,5	100,0	103,0
Combbőség	59,0	61,0	63,0	66,0	70,0	72,0	76,0	79,0	82,0	86,0
Felkar kerülete	39,0	42,0	45,0	49,0	50,0	53,5	56,0	57,0	58,0	60,0
Ujjhossz nyakrészről	74,0	75,0	76,0	79,0	80,0	82,0	85,0	86,0	88,0	90,0

Méret tolerancia (mosás előtt): 3%; tisztítás utáni zsugorodás: 3-5%

COVH TISZTATÉRI OVERÁL

OPCIÓK

- + Zsebek mell- vagy csípőrészre, hátra
- + Kártyatartó, vagy tolltartó
- + Céglogó

- » Standard méretek: 3XS - 4XL
- » Duplán takart cipzár a ruha elején
- » Állítható belső övrész
- » Patentek nyaknál
- » Raglán ujj
- » Vezetőképes elasztikus rand az ujjvégén és bokánál

- ## TULAJDONSÁGOK
- » Nyitott arcrész
 - » A kapucni hátoldalán levő patentekkel állítható
 - » Patenthelyek arcmaszknak
 - » ESD logóval

KAPUCNIVAL

STANDARD SZÖVETEK ÉS SZÍNEK

CR10 SZÖVET

LB

W

Egyedi kialakítású tisztatéri ruházat elkészítését is kérheti tőlünk!



RENDELÉSI KÓD PÉLDA

COVH - CR10 - W L
 stílus szövet szín méret

RÉSZLETEK A 114. OLDALON!

MÉRETTÁBLÁZAT (CM)	3XS	XXS	XS	S	M	L	XL	XXL	3XL	4XL
Mellbőség	113,5	119,0	125,5	131,5	135,5	143,0	151,5	155,0	160,0	166,0
Derékbőség	90,0	93,5	99,0	103,5	109,0	116,5	124,5	133,0	140,0	150,0
Csípőbőség	106,0	111,0	114,0	119,0	122,0	128,0	136,0	150,0	155,0	162,0
Hát hossza csípőig	49,0	52,0	53,0	53,5	56,0	58,0	60,0	62,5	68,0	71,0
Oldalhossz	99,5	103,0	105,5	107,0	112,0	119,0	124,0	127,0	135,5	143,0
Szárhossz	70,5	73,5	75,0	77,0	79,0	86,0	91,0	94,5	100,0	103,0
Combőség	59,0	61,0	63,0	66,0	70,0	72,0	76,0	79,0	82,0	86,0
Homlok körméret	60,0	60,0	60,0	61,0	63,0	65,0	68,0	71,0	74,0	77,0
Arcnyílás kerülete	76,0	77,0	78,0	80,0	82,0	84,0	86,0	88,0	90,0	92,0

Méret tolerancia (mosás előtt): 3%; tisztítás utáni zsugorodás: 3-5%

VIDEÓ / WEBLAP



A nemzetközi ESD szabványok szerint tanúsított ruházat, aminek jelölése ilyen/ehhez hasonló címkével történik

COA TISZTATÉRI KÖPENY



TULAJDONSÁGOK

- » Standard méretek: 3XS - 4XL
- » Duplán takart cipzár a ruha elején
- » Patentos állógallér
- » Raglán ujj
- » Vezetőképes elasztikus rand az ujjvégen
- » Extra hosszú szabás
- » ESD logóval

OPCIÓK

- + Zsebek mell- vagy csípőrészre, hátra
- + Állítható belső övrész
- + Kártyatartó vagy tolltartó
- + Céglogó

STANDARD SZÖVETEK ÉS SZÍNEK

CR10 SZÖVET



Egyedi kialakítású tisztatéri ruházat elkészítését is kérheti tőlünk!

RENDELÉSI KÓD PÉLDA

COA - **CR10** - **LB** **L**
 stílus szövet szín méret

VIDEÓ / WEBLAP



A nemzetközi ESD szabványok szerint tanúsított ruházat, aminek jelölése ilyen/ehhez hasonló címkével történik



RÉSZLETEK A 114. OLDALON!

MÉRETTÁBLÁZAT (CM)	3XS	XXS	XS	S	M	L	XL	XXL	3XL	4XL
Mellbőség	113,5	119,0	125,5	131,5	135,5	143,0	151,5	155,0	160,0	166,0
Derékbőség	105,5	109,0	115,0	117,0	126,0	131,5	138,0	143,5	150,0	160,0
Csípőbőség	113,0	117,0	121,0	123,5	131,0	140,5	145,5	150,0	155,0	162,0
Hátrész hossza	109,0	111,0	113,0	114,5	119,0	124,0	125,5	125,5	125,5	125,5
Nyak körméret	39,0	40,5	41,5	43,0	44,0	45,5	51,0	52,0	54,0	55,0
Felkar kerülete	41,0	44,0	46,5	49,0	50,5	53,0	56,0	57,0	58,5	61,5
Ujjhossz nyakrésztől	73,0	75,0	77,0	80,0	82,5	83,5	86,0	87,5	88,0	90,5

Méret tolerancia (mosás előtt): 3%; tisztítás utáni zsugorodás: 3-5%

JAC TISZTATÉRI KABÁT ÉS TRU TISZTATÉRI NADRÁG

KABÁT TULAJDONSÁGOK

- » Standard méretek: 3XS - 4XL
- » Cípzár a ruha elején
- » Patentos állógallér
- » Raglán ujj
- » Vezetőképes elasztikus rand az ujjvégen
- » ESD logóval

OPCIÓK

- + Zsebek mell- vagy csípőrészre, hátra
- + Kártyatartó, vagy tolltartó
- + Céglogó

RENDELÉSI KÓD PÉLDA

JAC - CR10 - W L
 stílus szövet szín méret

NADRÁG TULAJDONSÁGOK

- » Standard méretek: 3XS - 4XL
- » Állítható belső övrész
- » Vezetőképes elasztikus rand bokánál
- » ESD logóval

OPCIÓK

- + Zsebek
- + Céglogó

RENDELÉSI KÓD PÉLDA

TRU - CR10 - W L
 stílus szövet szín méret

STANDARD SZÖVETEK ÉS SZÍNEK

CR10 SZÖVET

LB

W

RÉSZLETEK A 115. OLDALON!

Méret táblázatok (cm)

JAC TISZTATÉRI KABÁT	3XS	XXS	XS	S	M	L	XL	XXL	3XL	4XL
Mellbőség	106,0	109,0	112,0	116,0	124,0	131,0	136,0	141,0	146,0	154,0
Derékbőség	99,0	102,0	105,0	109,0	117,0	124,0	129,0	134,0	139,0	147,0
Körméret csípő alatt	115,0	118,0	121,0	125,0	133,0	140,0	145,0	150,0	155,0	163,0
Hátrész hossza	73,5	75,5	78,5	81,5	85,5	88,0	90,0	92,5	94,0	94,0
Nyak körméret	45,0	46,5	47,5	48,0	50,0	55,0	57,0	59,0	59,0	59,0
TRU TISZTATÉRI NADRÁG	3XS	XXS	XS	S	M	L	XL	XXL	3XL	4XL
Derékbőség összehúzva	75,0	78,0	80,0	83,0	87,0	90,0	99,0	103,0	107,0	114,0
Derékbőség széthúzva	98,0	102,0	104,0	108,0	113,0	116,0	128,0	133,0	138,0	146,0
Körméret csípő alatt	108,0	111,0	114,0	118,0	120,0	123,0	133,0	138,0	143,0	149,0
Nadrág hossza	103,0	105,0	107,0	110,5	113,0	116,0	121,0	125,0	127,0	131,0
Szárhossz	74,0	75,5	78,0	80,0	82,0	84,5	88,0	90,0	92,0	94,0
Combosság	58,0	59,0	61,0	62,0	63,0	66,0	71,0	74,0	78,0	82,0

Méret tolerancia (mosás előtt): 3%; tisztítás utáni zsugorodás: 3-5%

VIDEÓ / WEBLAP



A nemzetközi ESD szabványok szerint tanúsított ruházat, aminek jelölése ilyen/ehhez hasonló címkével történik



Egyedi kialakítású tisztatéri ruházat elkészítését is kérheti tőlünk!

FCH TISZTATÉRI CSUKLYA



TULAJDONSÁGOK

- » Standard méretek: XXS - XXL
- » Spirál cipzár elől
- » Lapos fejtető
- » Hátdoldalon levő patentekkel állítható
- » Nyitott arcrész
- » Patenthelyek arcmaszknak
- » ESD logóval

OPCIÓK

- + Céglogó

STANDARD SZÖVETEK ÉS SZÍNEK

CR10 SZÖVET

LB

W



Egyedi kialakítású tisztatéri ruházat elkészítését is kérheti tőlünk!

RENDELÉSI KÓD PÉLDA

FCH - **CR10** - **LB** **L**
 stílus szövet szín méret

VIDEÓ / WEBLAP



A nemzetközi ESD szabványok szerint tanúsított ruházat, aminek jelölése ilyen/ehhez hasonló címkével történik



RÉSZLETEK A 115. OLDALON!

MÉRETTÁBLÁZAT (CM)	XXS	XS	S	M	L	XL	XXL
E	23,5	24,5	26,0	26,0	28,5	28,5	28,5
H	13,0	14,0	15,0	16,0	17,0	17,0	17,0
A1	52,0	55,0	58,0	61,0	63,5	66,0	69,0
G	6,0	6,0	6,0	6,0	6,5	6,5	6,5
S	21,0	21,0	21,0	21,0	21,0	21,0	21,0

Méret tolerancia (mosás előtt): 3%; tisztítás utáni zsugorodás: 3-5%

FMS TISZTATÉRI ARCMASZK

TULAJDONSÁGOK

- » Egy méret
- » Csuklyán / kapucnin rögzíthető patentekkel
- » COVH vagy FCH termékekhez, nem használható önmagában

STANDARD SZÖVETEK ÉS SZÍNEK

CR10 SZÖVET

LB

W

Egyedi kialakítású tisztatéri ruházat elkészítését is kérheti tőlünk!



VIDEÓ / WEBLAP



RENDELÉSI KÓD PÉLDA

FMS - **CR10** - **W**
 stílus szövet szín

RÉSZLETEK A 115. OLDALON!

MÉRETTÁBLÁZAT (CM)	Méret
A	25,0
B	6,0
C	31,0
D	30,0

Méret tolerancia (mosás előtt): 3%; tisztítás utáni zsugorodás: 3-5%

STG TISZTATÉRI CIPŐ

TEXTIL LÁBSZÁRVÉDŐVEL

TULAJDONSÁGOK

- » Elöl cipzár
- » Kényelmes cipők
- » Vezetőképes talp
- » Tépőzáras szalaggal állítható
- » ESD logó

STANDARD SZÖVETEK ÉS SZÍNEK

CR10 SZÖVET

W



Egyedi kialakítású tisztatéri ruházat elkészítését is kérheti tőlünk!

RENDELÉSI KÓD PÉLDA

STG - **CR10** - **W** **41**
stílus szövet szín méret

VIDEÓ / WEBLAP



STANDARD MÉRETEK

36

37,5

38,5

40

41

42

43

44,5

45,5

46,5

Méret tolerancia (mosás előtt): 3%; tisztítás utáni zsugorodás: 3-5%

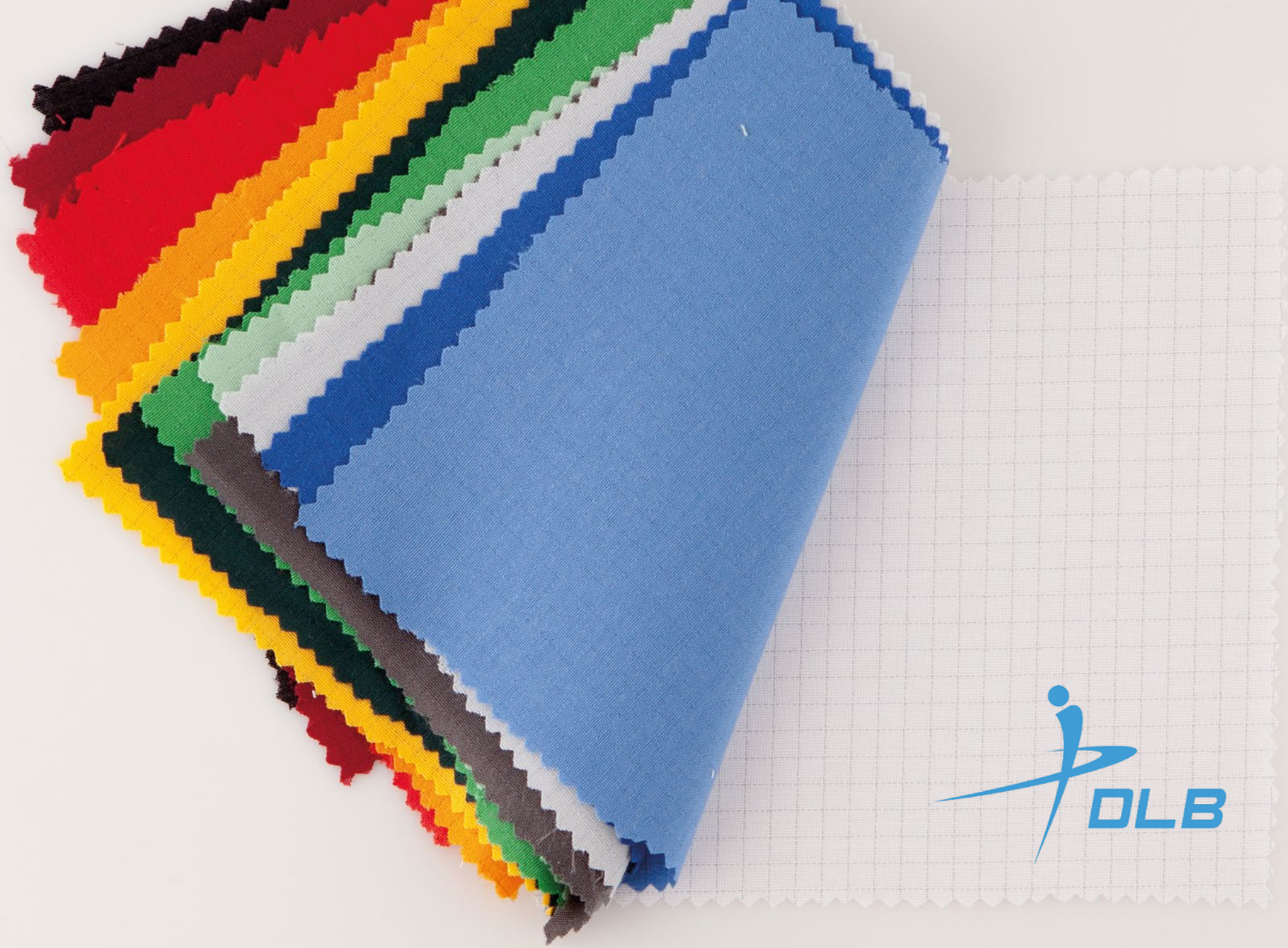

PGO/F PGZ/F TGO/F TGZ/F
TKO/F TKZ/F TLY

○ **MAGYARÁZAT**

1. Ujjhossz
2. Mellbőség
3. Hossz
4. Vállszélesség

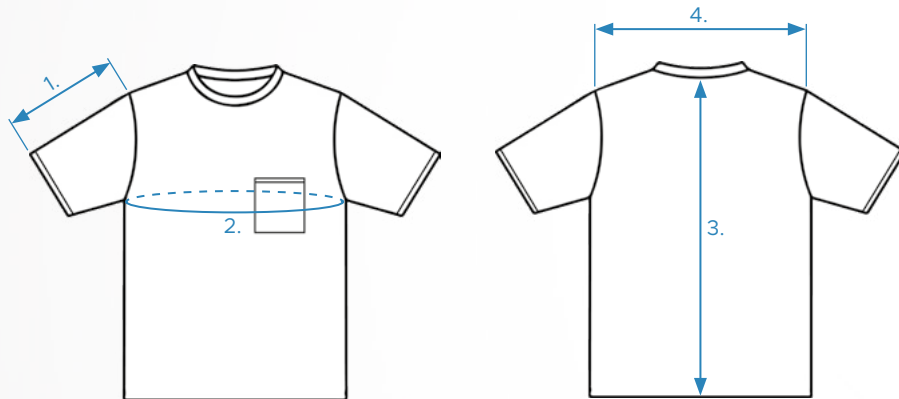

ING IFG LGO/F LGZ/F LKO/F LKZ/F
QGO/F QGZ/F SKS WJ FCU
FCF FBU FBF FSU FFF

○ **MAGYARÁZAT**

1. Ujjhossz
2. Mellbőség
3. Hossz
4. Vállszélesség
5. Kézélő

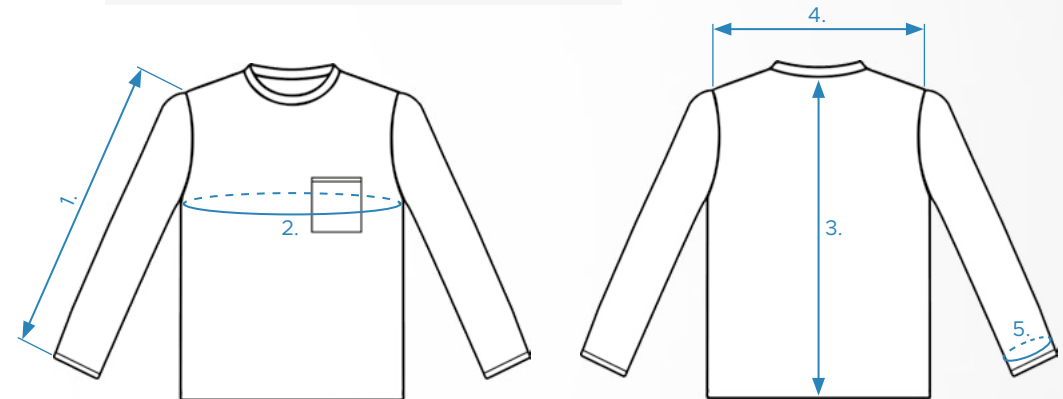

○ **NŐI RÖVID UJJÚ T-SHIRT ÉS POLO-SHIRT TERMÉKEK MÉRETTÁBLÁZATA**

PGOF PGZF TGOF TGZF TKOF TKZF

MÉRETTÁBLÁZAT(CM)	XS	S	M	L	XL	XXL	3XL	4XL	5XL
Ujjhossz	20,5	21,5	22,5	23,5	25	26,5	28	29,5	31
Hossz	63	66	69	72	75	78	81	84	87
Mellbőség	82	86	91	96	102	110	114	118	122
Derékbőség	66	70	75	80	86	94	98	104	108
Csípőbőség	90	94	99	105	111	117	123	129	135
Vállszélesség	39	40	41	42	43	44	45	46	47

Mérettolerancia (mosás előtt): 2%

○ **NŐI HOSSZÚ UJJÚ T-SHIRT ÉS POLO-SHIRT TERMÉKEK MÉRETTÁBLÁZATA**

LGOF LGZF LKOF LKZF QGOF QGZF

MÉRETTÁBLÁZAT (CM)	XS	S	M	L	XL	XXL	3XL	4XL	5XL
Ujjhossz	51,5	53	57	61	63	65	67	67	68
Hossz	63	66	69	72	75	78	81	84	87
Mellbőség	82	86	91	96	102	110	114	118	122
Derékbőség	66	70	75	80	86	94	98	104	108
Csípőbőség	90	94	99	105	111	117	123	129	135
Vállszélesség	39	40	41	42	43	44	45	46	47

Mérettolerancia (mosás előtt): 2%

EFL EFS EFX ESL ESS ESX OJ
PF1 PS1 PF2 PS2 PF3 PS3

MAGYARÁZAT

- 1. Mellbőség
- 2. Vállszélesség
- 3. Ujjhossz
- 4. Hossz
- 5. Kézelő
- 6. Csípőbőség

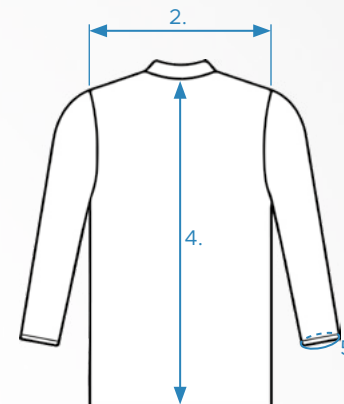
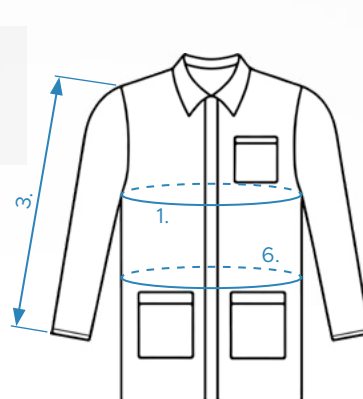

HIV SGW SWW SWW-Z
VES-H VES-S VES-T WW

MAGYARÁZAT

- 1. Mellbőség
- 2. Hossz (VES-T esetében hossz hátul)
- 3. Vállszélesség

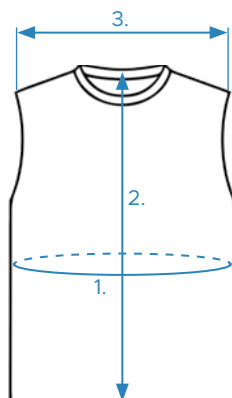

CAS CAL CAL-H
SWS SGS

MAGYARÁZAT

- 1. Ujjhossz nyakrészről
- 2. Mellbőség
- 3. Hossz
- 4. Vállszélesség
- 5. Kézelő

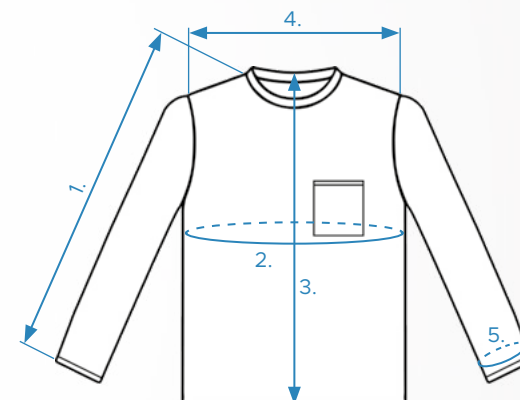

ET ETF NT NTF
OT RGA WN

MAGYARÁZAT

- 1. Csípőbőség
- 2. Hossz

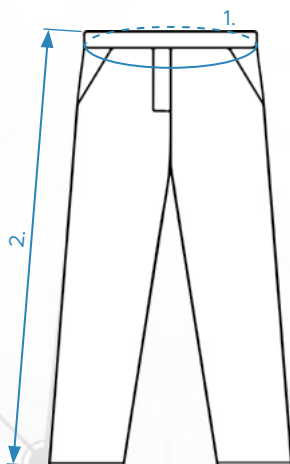

SKI

MAGYARÁZAT

- 1. Derékbőség
- 2. Csípőbőség
- 3. Hossz

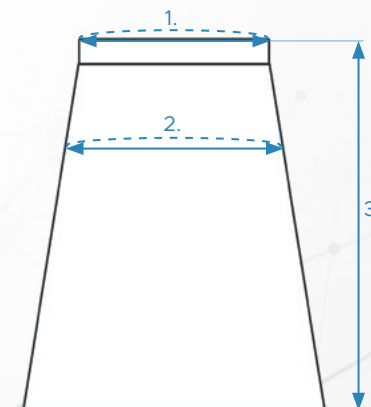

COV COVH

MAGYARÁZAT

- | | |
|-------------------|-------------------------|
| 1. Mellbőség | 8. Felkar kerülete |
| 2. Derékbőség | 9. Ujjhossz nyakrésztől |
| 3. Csípőbőség | 10. Homlok körméret |
| 4. Hátrész hossza | 11. Arcnyílás kerülete |
| 5. Oldalhossz | |
| 6. Szárhossz | |
| 7. Combbőség | |

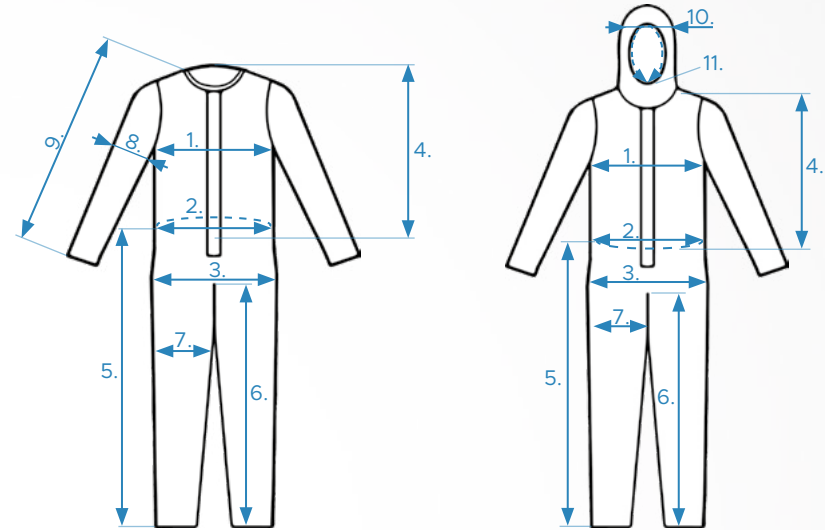

COA

MAGYARÁZAT

- | | |
|-------------------|-------------------------|
| 1. Mellbőség | 5. Nyak körméret |
| 2. Derékbőség | 6. Felkar kerülete |
| 3. Csípőbőség | 7. Ujjhossz nyakrésztől |
| 4. Hátrész hossza | |

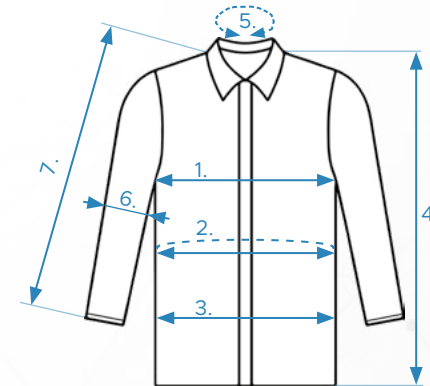

JAC

○ MAGYARÁZAT

1. Mellbőség
2. Derékbőség
3. Csípőbőség
4. Hátrész hossza
5. Nyak körméret

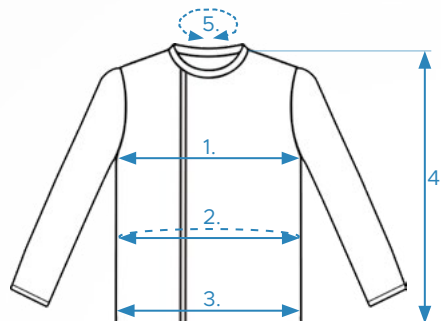

TRU

○ MAGYARÁZAT

1. Derékbőség összehúzva
2. Derékbőség széthúzva
3. Csípőbőség
4. Nadrág hossza
5. Szárhossz
6. Combbőség

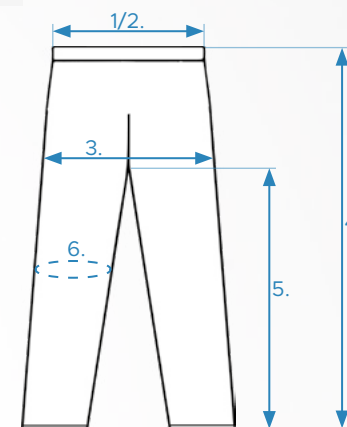

FCH

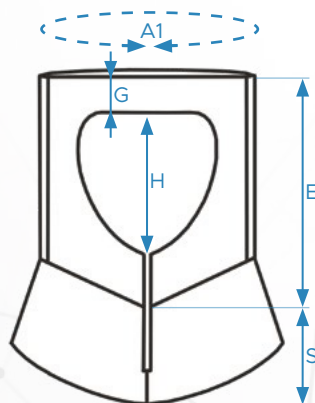

FMS

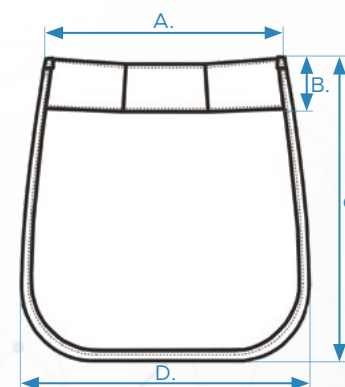



LOGÓ DESIGN

Igény szerint ellátjuk ruháját egyedi céges logóval vagy egyedi felirattal!

Küldje el számunkra emailben az emblémáztatni kívánt képet JPG formátumban és kollégáink elkészítik ajánlatunkat az Ön számára!



[SCAN ME]

és töltsd le a
legfrissebb
ruházati
katalógusunkat!



D és Tsa Bt.

Kereskedelmi iroda és raktár:

2600 Vác, Gálcsék u. 8-10.

Telefon: +36 27 502 555

Email: sales@destsa.hu

Web: www.dlb.hu

